

# LVS80GX

## Trilstamper

### Gebruiksaanwijzing

Voor nadere informatie zie

[www.matom.nl](http://www.matom.nl)



## Trilstamper LVS80-GX

### BELANGRIJKE AANWIJZING



**Let op!** Leest U voor de ingebruikname en montage de gehele gebruiksaanwijzing. Zorg ervoor dat U doormiddel van deze gebruiksaanwijzing vertrouwd raakt met de machine en het gebruik ervan.



#### **Aanwijzing**

De fabrikant van deze machine is volgens het product aansprakelijkheidsrecht niet verantwoordelijk voor schade, die aan of door deze machine ontstaat bij:

- oneigenlijk gebruik,
- het niet gebruiken volgens de richtlijnen in de gebruiksaanwijzing,
- reparaties door derden c.q. niet geautoriseerde vakmensen,
- het inbouwen of uitwisselen van niet originele onderdelen,
- gebruik waarvoor de machine niet bestemd is,

Het risico is dan volledig voor de gebruiker.

**Wij raden aan de trilstamper indien mogelijk altijd recht op staand te vervoeren, waarbij natuurlijk belangrijk is dat de machine niet kan omvallen. Moet de machine echter toch liggend getransporteerd worden plaats de machine dan zoals op onderstaande afbeelding is aangegeven. Het luchtfilter mag NOOIT naar beneden wijzen. Er kan dan namelijk olie in de cilinder, de verbrandingskamer of het luchtfilter komen wat uiteindelijk tot startproblemen kan leiden.**

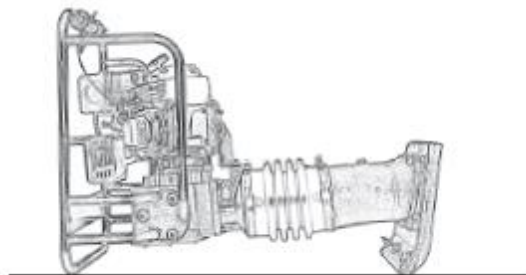

**LET OP!!! VOOR GEBRUIK ALTIJD MOTOROLIE NIVEAU IN DE MOTOR CONTROLEREN.**

## **INHOUDSOPGAVE**

- 1. Inleiding**
- 2. Doelgericht gebruik**
- 3. Veiligheidsvoorschriften**
  - 3.1 Algemene veiligheidsvoorschriften
  - 3.2 Operationele zekerheid
  - 3.3 Veiligheid bij gebruik van verbrandingsmotoren
  - 3.4 Service -veiligheid
  - 3.5 Overige risico's en beschermingsmaatregelen
  - 3.6 Wat te doen in geval van nood
  - 3.7 Gebruikte aanwijzing- en waarschuwingssymbolen
- 4. Inhoud leveringspakket**
- 5. Transport**
  - 5.1 Transport wielenset
  - 5.2 Opslag
- 6. Ingebruikname**
  - 6.1 Aanbevolen brandstof
  - 6.2 Smering van de motor
  - 6.3 Smering van het stampermechanisme
  - 6.4 Voor ingebruikname
  - 6.5 Motor starten
  - 6.6 Verantwoordelijk gebruik
- 7. Onderhoud**
  - 7.1 Onderhoudsplan
  - 7.2 Smering van het stampermechanisme
  - 7.3 De stamper voet
  - 7.4 De stampervoet vervangen
  - 7.5 Reiniging
- 8. Aanwijzingen voor milieu bescherming**
- 9. Garantie en klantenservice**
- 10. Conformiteitsverklaring**

## **1. INLEIDING**

Deze gebruiksaanwijzing bevat informatie en werkwijzen voor een veilig gebruik en onderhoud van dit model. Voor uw eigen veiligheid en het beschermen tegen verwondingen moet U de in deze gebruiksaanwijzing toegelichte veiligheidsmaatregelen zorgvuldig lezen, zich er mee vertrouwd maken en ze te allen tijde in acht nemen.

## **2. DOELGERICHT GEBRUIK**

De trilstamper is een motor aangedreven machine en is geschikt voor het verdichten van losse en korrelige bodems, grind etc. om daarbij een vaste en stabiele ondergrond te creëren voor fundamenteën, betonnen onderlagen en andere ondergrond verstevigingen. Compositie steen, evenals in smalle ruimtes bij gebouwen, opstaande randen en fundamenteën.

De machine mag alleen buiten gebruikt worden. Elk ander gebruik is niet volgens voorschrift. Door de machine te gebruiken waarvoor hij niet gemaakt is, wijzigingen aanbrengen aan het apparaat, of door het gebruik van onderdelen welke niet door de fabrikant zijn getest en goedgekeurd kan een niet voorziene schade ontstaan.

**LET OP! Personen die niet bekend zijn met de gebruiksaanwijzing, evenals kinderen, jongeren en personen onder invloed alcohol, drugs of medicijnen mogen de machine niet bedienen**

De machine is niet geschikt voor het verdichten van zware klei c.q. leemgrond

## **3. VEILIGHEIDSVOORSCHRIFTEN**

Bij het gebruik van de trilstamper zijn ter bescherming tegen brand of verwondingsgevaar of schade in het algemeen de volgende fundamentele veiligheidsmaatregelen van groot belang.

Lees al deze instructies voordat u dit apparaat gebruikt, en bewaar de veiligheidsvoorschriften nauwkeurig. De instructies voor uw persoonlijke veiligheid worden geaccentueerd door een waarschuwingssymbool, aanwijzingen met evt. alleen materiële schade hebben geen waarschuwingssymbool.

### **GEVAAR**

**Het niet in acht nemen van deze instructie is levensgevaarlijk c.q. levensbedreigend of kan voor levensgevaarlijke verwondingen zorgen.**

### **WAARSCHUWING**

**Het niet in acht nemen van deze instructie is levensgevaarlijk c.q. levensbedreigend of kan voor levensgevaarlijke verwondingen zorgen.**

### **PAS OP!**

**Het niet in acht nemen van deze instructie kan leiden tot middelzware of lichte verwondingen.**

## **AANWIJZING**

*Het niet in acht nemen van deze aanwijzing kan leiden tot beschadiging van de motor of andere eigendommen.*

Bovendien bevat de gebruiksaanwijzing andere belangrijke tekstplaatsen, die door het woord PAS OP! gekenmerkt zijn.

### **3.1 Algemene veiligheidsvoorschriften**

#### **1. Houd uw werkomgeving schoon en opgeruimd.**

- Een niet opgeruimde werkomgeving kan ongelukken tot gevolg hebben.

#### **2. Houdt rekening met omgevingsfactoren.**

- Gebruik de machine nooit in afgesloten of slecht geventileerde ruimte. Als de motor draait worden giftige gassen geproduceerd. Deze gassen kunnen onzichtbaar en reueloos zijn.
- Gebruik de machine niet in de regen en laat hem ook niet in de regen buiten staan.
- Gebruik de machine niet in een vochtige of natte omgeving.
- Zorg ervoor dat op ongelijk terrein u zelf een goed en stevig kunt staan.
- Let goed op niet versperde c.q. met lint afgezette geulen, greppels en andere afgravingen.
- Zorg voor een goede verlichting van de werkplek.
- Gebruik de machine niet in een ontvlambare omgeving waardoor brand en explosiegevaar kan ontstaan.
- Bij droogte, een brandblusser in uw nabijheid opstellen (Brandgevaar)

#### **3. Houdt andere personen op afstand.**

- Laat andere personen, vooral kinderen en jongeren niet aan de machine komen. Houdt ze dus uit de buurt van uw werkomgeving.

#### **4. Berg niet gebruikte machines en gereedschappen veilig op.**

- Niet gebruikte machines en gereedschappen moeten droog en op een hogere of afgesloten plaats, buiten het bereik van kinderen worden opgeslagen.

#### **5. Overbelast de machine niet.**

- Uw werkresultaat is beter als u binnen de aangegeven grenzen blijft.

#### **6. Gebruik het juiste gereedschap.**

- Gebruik geen lichte machines voor zware werkzaamheden.
- Gebruik de machine uitsluitend waarvoor hij gemaakt is.
- Zorg ervoor dat de machine altijd schoon is.

#### **7. Draag altijd geschikte werkkleding**

- Draag geen wijde of loshangende kleding of sieraden, u kunt door de draaiende delen van de machine worden vastgegrepen.
- Draag originele werkhandschoenen, handschoenen van leer bieden een goede bescherming.
- Draag altijd veiligheidsschoenen met stalen neuzen.
- Draag altijd stevige werkkleding bij alle werkzaamheden.
- Als u lang haar heeft gebruik dan een haarnet of veiligheidshelm (veiligheidshelm is altijd aanbevolen)

#### **8. ALTIJD persoonlijke beschermingsmiddelen dragen (PBM).)**

- Draag altijd hoofd, oog, hand, voet en gehoorbescherming.
- Gebruik bij werkzaamheden die stof veroorzaken altijd mond en neus-beschermingsmiddelen ter vermindering van de risico's bij het inademen van stofdeeltjes.

#### **9. Voorkom extreme lichaamsinspanningen**

- Zorg dat u goed stevig kunt staan en altijd uw evenwicht kunt behouden.

#### **10. Laat geen machinereedschappen zitten**

- Controleer voor dat de machine start, dat steeksleutels en instelgereedschap zijn verwijderd van de machine.

#### **11. Wees attent (let altijd goed op!)**

- Let erop wat U doet. Ga met verstand te werk. Gebruik geen gemotoriseerde machines wanneer u niet geconcentreerd bent.
- Nooit onder invloed van alcohol, drugs, medicijnen of andere middelen werken, die het gezichtsvermogen, de handigheid en het inschattingsvermogen beïnvloeden kunnen.

#### **12. Het bijvullen van de benzine tank.**

- Voor het bijvullen altijd eerst de motor uitzetten.
- De tankdop voorzichtig openen, zodat de ontstane overdruk rustig kan ontsnappen.
- Bij het werken met een trilplaat ontstaan hoge temperaturen van het motorhuis. Laat de machine dus voor het bijvullen van de brandstof afkoelen. De brandstof zou kunnen vlamvatten en leiden tot ernstige brandwonden.
- Let er goed op dat de tank niet te vol wordt afgevuuld. Mocht u toch brandstof morsen, dan deze direct verwijderen en de machine goed schoonmaken.
- De tankdop goed op de tank vastzetten om te voorkomen dat deze door de vibratie ontstaan bij het werken zou kunnen lostrillen.

#### **13. Regelmatig rust pauzes nemen.**

### **VOORZICHTIG!**

- Een lange tijd aan een stuk werken met deze machine kan doorbloeding storingen geven aan de vingers, handen of polsen met als oorzaak de vibraties die ontstaan tijdens het gebruik van deze machine. Symptomen zoals het "inslapen van lichaamsdelen", prikkelingen, pijn, steken, verandering van de kleur van de huid kunnen optreden. Worden deze symptomen vastgesteld, neem contact op met uw huisarts
- Geschikte handschoenen en regelmatige pauzes kunnen de gebruikstijd verlengen. Echter persoonlijke aanleg voor slechte doorbloeding en/of grote "grijpkracht" bij het werken de gebruikstijd beperken.

#### **14. Controleer de machine (motor)**

- Voor het gebruik van de machine moet u de beschermkappen en hulpstukken of al licht beschadigde onderdelen zorgvuldig nazien of ze nog geschikt zijn voor de functie die ze moeten uitvoeren.
- Controleer of de beweegbare onderdelen zonder gebreken kunnen functioneren en niet klemmen of dat onderdelen niet beschadigd zijn. Alle onderdelen moeten correct gemonteerd zijn en alle functies kunnen uitvoeren om de machine zonder probleemloos te kunnen laten functioneren.
- Beschadigde beschermkappen/hulpstukken moeten door een Lumag erkende reparatiedienst worden gerepareerd of vervangen worden, zover er niets anders over in de gebruiksaanwijzing wordt aangegeven.
- Defecte schakelaars moeten bij een door Lumag erkende reparatiedienst worden vervangen.
- Gebruik de machine niet als de schakelaar er niet voor zorgt dat de machine aan en uit gezet kan worden.

#### **15. WAARSCHUWING.**

Het gebruik van andere aanbouwdelen evenals accessoires, die niet nadrukkelijk worden aanbevolen kunnen tot verwondingsgevaar leiden.

## **16. GEBRUIK ALLEEN ONDERDELEN DIE ZIJN TOEGSTAAN.**

- Deze machine voldoet aan de relevante veiligheidsvoorschriften. Reparaties mogen alleen door de Lumag reparatiedienst of door Lumag aangewezen reparatie diensten worden uitgevoerd. Er mogen alleen originele onderdelen worden gebruikt, bij gebruik van niet originele onderdelen kunnen gevaarlijke situaties voor gebruiker ontstaan.

### **3.2 Operationele zekerheid**

#### **WAARSCHUWING**

**Kinderen en jongeren onder de 18 jaar mogen de machine niet bedienen. Jongeren vanaf 16 jaar mogen in het kader van een opleiding en onder toezicht van deskundigen c. q coach of mentor de machine wel gebruiken. Leest U de gebruiksaanwijzing en motorhandboek zorgvuldig door en maak u vertrouwd met alle bedieningsonderdelen van de machine. Een verkeerde bediening of het gebruik door onervaren personen kan gevaar opleveren.**

- **NOOIT de machine gebruiken voor werkzaamheden waarvoor hij niet gemaakt is.**
- **NOOIT** de motor of de uitlaat bij een lopende motor of kort na het uitzetten aanraken. Deze onderdelen worden zeer heet en kunnen brandwonden veroorzaken.
- **ALTIJD** originele accessoires/onderdelen gebruiken. Het gebruik van andere hulpmiddelen of accessoires en onderdelen kunnen tot onherstelbare schade van de machine leiden maar ook voor u een gevaar opleveren.
- **NOOIT** de machine zonder toezicht laten draaien.
- **ALTIJD** vaststellen oppervlakten die u gaat trillen/verdichten geen stroom, gas, water of communicatie leidingen bevatten.
- **ALTIJD** vaststellen dat de zijwanden van greppels, geulen of andere uitgegraven oppervlakten stevig zijn en niet door de vibraties tijdens de trilwerkzaamheden kunnen instorten. U zou namelijk naar beneden of om kunnen vallen.
- **ALTIJD** de werkomgeving afzetten om zodoende collega's en onbevoegde personen op afstand te houden.
- **ALTIJD** vaststellen, dat zich alle personen op een veilige afstand van minstens 15 meter van de machine bevinden. Indien zich personen binnen dit bereik bevinden de machine stopzetten.
- **ALTIJD** regelmatig pauzes inlassen. Een lange tijd aan een stuk werken met deze machine kan doorbloeding storingen geven aan de vingers, handen of polsen met als oorzaak de vibraties die ontstaan tijdens het gebruik van deze machine.
- **ALTIJD** vaststellen dat de gebruiker van de machine bekend is met alle veiligheidsvoorschriften, gebruiksaanwijzingen, en regels ter voorkoming van verwondingen of gezondheid schade
- **ALTIJD** persoonlijke beschermingsmiddelen dragen (PBM).
  - Gehoorbescherming dragen om de risico's van doofheid te beperken.
  - Mond en neus- beschermingsmiddelen ter vermindering van de risico's bij het inademen van stofdeeltjes.
  - Ogen en gezichtsbescherming om de risico's van o.a. oogletsel te beperken.
  - Altijd professionele (leren) handschoenen dragen bij het gebruik van de machine.

- Veiligheidsschoenen c.q. veiligheidslaarzen voorzien van een zool voor uitstekende grip een stalenneus en beenbescherming beschermen U tegen verwondingen en zorgen ervoor dat u stabiel kunt staan/werken.
- Werkkleding van stevig materiaal welke ook nog eens brandvertragende eigenschappen heeft.
- **ALTIJD** bij het bedienen van de machine gehoorbescherming dragen.  
**WAARSCHUWING: Lawaai kan slecht voor u gezondheid zijn. Wanneer het toegestane geluidsniveau van 85 dB(A) wordt overschreden, moet gehoorbescherming worden gedragen.**
- **ALTIJD** de motor uitschakelen als deze niet gebruikt wordt.
- **ALTIJD** de brandstofkraan sluiten als u de machine niet gebruikt.
- **NOOI**t de choke gebruiken om de motor te stoppen.
- **ALTIJD** de trilplaat zo gebruiken, dat u niet verwond kunt raken tussen het apparaat en vaste omgeving (muren, wanden, schuttingen etc.)
- **ALTIJD** vaststellen, dat de trilstamper niet kan omvallen of, wegglijden wanneer deze niet wordt gebruikt.
- **ALTIJD** de machine netjes opbergen als hij niet gebruikt wordt. Kies voor een veilige opbergplaats zodat de machine niet door onbevoegden in werking kan worden gesteld. Plaats de machine niet buiten of in vochtige ruimte.
- **ALTIJD** voor het in gebruik nemen alle beschermhulpstukken en beschermonderdelen goed controleren zodat ze optimaal kunnen functioneren.
- Controleer of beweegbare onderdelen probleemloos functioneren en niet klemmen en niet beschadigd zijn. Deze onderdelen moeten aan alle voorwaarden voldoen om een veilig en probleemloos gebruik van de machine te garanderen.
- Beschadigde beschermkappen/hulpstukken moeten door een Lumag erkende reparatiedienst worden gerepareerd of vervangen worden, zover er niets anders over in de gebruiksaanwijzing wordt aangegeven.
- **ALTIJD** voor in gebruik name de gebruiksaanwijzing lezen. Aanwijzingen m.b.t. gevaar, waarschuwingen en veiligheidsmaatregelen moet u altijd in acht nemen om het risico van persoonlijke schade of schade in het algemeen of foutieve servicewerkzaamheden te minimaliseren.

### 3.3 Veiligheid bij gebruik van verbrandingsmotoren

#### **GEVAAR**

**Verbrandingsmotoren veroorzaken tijdens het gebruik en bij het tanken een gevaarlijke situatie. Let U goed op de waarschuwingen en daarmee samenhangend de veiligheidsvoorschriften in deze gebruiksaanwijzing. Als u deze waarschuwingen en veiligheidsvoorschriften niet in acht neemt kan dit zware verwondingen en zelfs dodelijke ongelukken leiden.**

- Laat deze motormachine **NIET** binnen in een garage of afgesloten ruimte draaien. De afvoergassen van de motor bevatten het giftige koolmonoxide. Het zich begeven in een ruimte met koolmonoxide kan tot bewusteloosheid leiden en zelfs dodelijk zijn.
- Gebruik de machine **NIET** in de nabijheid van een open vlam/vuur.
- Rookt u a.u.b. **NIET** in de nabijheid van de trilplaat.



- Controleer **ALTIJD** benzineleidingen, tankafdichting, en de benzinetank op lekkage of scheuren. De machine mag met dergelijke mankementen niet in gebruik worden genomen.
- Tank de machine **NIET** bij, terwijl de motor nog heet is of nog loopt.
- Vul de brandstof tank **ALTIJD** bij in een goed geventileerde ruimte.
- Vul de tank **NIET** bij in de buurt van een open vlam/vuur.
- Rook **NIET** tijdens het tanken.
- Knoei **GEEN** brandstof tijdens het bijvullen.
- Let erop, dat U na het tanken **ALTIJD** de tankdop terugplaatst en goed vastdraait
- Brandstof in geschikte opslag tank bewaren en verwijderd houden van warmte en ontstekings bronnen.

### **3.4 Serviceveiligheid**

#### WAARSCHUWING

**Ondeskundig onderhoud of het niet signaleren van een probleem c.q. het niet oplossen van een probleem kan tijdens het trillen voor gevaarlijke situaties zorgen. Gebruikt u alleen een regelmatig en juist onderhouden machine. Alleen zo kunt u ervan uitgaan dat u uw machine veilig, deskundig en storingsvrij kunt gebruiken. En dat voor langere tijd.**

- De machine **NIET** in draaiende situatie schoonmaken, onderhouden, afstellen of repareren. Beweegbare onderdelen kunnen zware verwondingen veroorzaken.
- Voor onderhoud en reparatie werkzaamheden **ALTIJD** de ontstekingskap en de bougie verwijderen. Het plotseling starten van de machine wordt hiermee voorkomen.
- De machine **NIET** zonder luchtfilters laten draaien.
- **GEEN** benzine of andere ontvlambare oplosmiddelen voor het reinigen van de machine gebruiken. Benzine- en oplosmiddel dampen kunnen explosies veroorzaken.
- In de nabijheid van de uitlaat **GEEN** papier, karton of gelijkwaardig materiaal neerleggen. Door de heet geworden uitlaat kan een brandhaard ontstaan.
- **ALTIJD** na reparatie en onderhoudswerkzaamheden de veiligheidsmiddelen weer op de machine aanbrengen.
- **ALTIJD** de trilplaat controleren op een veilige werksituatie, vooral het brandstofsysteem op dichtheid controleren.
- Beschadigde of te vervangen machine onderdelen **ALTIJD** door originele onderdelen vervangen.
- **ALTIJD** de tankdop regelmatig op dichtheid controleren.
- Altijd de koelribben van de motor schoonmaken voor gebruik.
- De stickers op de machine waarschuwen voor gevaren. De machine **ALTIJD** schoon houden en beschadigde waarschuwingsstickers vervangen.

### **3.5 Overige risico's en beschermingsmaatregelen.**

#### *Mechanische risico's*

##### **Gewond raken**

Nalatig gebruik van de trilplaat kan tot zware verwondingen leiden.

→ Op niet vlakke ondergronden en bij verdichting van grof materiaal moet u extra voorzichtig zijn. Zorg ervoor dat u altijd stabiel kunt staan.

### **Stoten**

Bij het aantrillen van harde ondergronden kan aan de handgrepen terugslag (het terugstoten van de machine) ontstaan.

→ Vermijdt zoveel mogelijk verharde, harde en niet mee gevende ondergronden. De handgreep goed vasthouden en beschermende kleding dragen.

### **Het niet in acht nemen van de persoonlijke beschermingsmiddelen (PBM)**

Het niet consequent gebruiken of niet gebruiken van persoonlijke beschermingsmiddelen kan tot gevaarlijke situaties leiden.

→ De voorgeschreven beschermingsmiddelen gebruiken.

### **Menselijk gedrag, wangedrag**

→ Bij alle werkzaamheden altijd volledig geconcentreerd zijn.

Risico's – kunnen nooit volledig uitgesloten worden.

#### *Elektrische risico's*

##### **Elektrisch contact**

*Bij het aanraken van de bougie(ontsteking) kabel kan men bij een lopende motor een elektrische schok krijgen.*

*→ Nooit de ontsteking(bougie) kabel of bougie aanraken bij een lopende motor.*

#### *Thermische risico's*

##### **Verbranding**

*Het aanraken van de uitlaat kan tot brandwonden leiden.*

*→ Motor eerst laten afkoelen.*

#### *Gevaar door lawaai*

##### **Gehoorschadiging**

*Het langdurig onbeschermd werken met een trilplaat kan tot gehoorschadiging leiden.*

*→ Te allen tijde gehoorbeschermers dragen.*

#### *Gevaar door werkstof en andere stoffen*

##### **Contact, Inademing**

*De uitlaatgassen evenals het stof kunnen gezondheidsschade opleveren.*

*→ De machine alleen buiten gebruiken en regelmatig pauze houden.*

*→ Te allen tijde een mond- en neusbescherming dragen.*

##### **Vuur, Explosies**

*Het brandstofmengsel van de machine is sterk ontvlambaar.*

*→ Gedurende de werkzaamheden en het tanken is roken en open vuur verboden.*

#### *Gevaar door vibraties*

##### **Lichamelijke vibraties**

*Gedurende lange tijd werken met een trilplaat kan tot lichamelijke klachten leiden.*

→ Zorg voor regelmatige pauzes.

*Overige gevaren*

### **Uitglieden, Struikelen of vallen van personen**

Op instabiele ondergronden kunt u door te struikelen verwondingen oplopen.

→ Let op obstakels in uw werkbereik. Zorg voor een stabiele ondergrond en draag veiligheidsschoenen c.q. veiligheidslaarzen met stalen neuzen en zolen met optimale grip.

### **3.6 Hoe te handelen in een noodsituatie**

Bij het eventueel ontstaan van een ongeval geeft u de benodigde eerste hulp en zorg zo spoedig mogelijk voor een gekwalificeerde arts.

Wanneer U om hulp vraagt, geef dan het volgende door:

- *waar is het gebeurd*
- *wat is er gebeurt*
- *hoeveel gewonden zijn er*
- *welke verwondingen zijn er*
- *wie bent u en met wie heeft u gesproken!*

### **3.7 Gebruikte aanwijzing- en waarschuwingssymbolen**

AANWIJZING

*e machine wordt geleverd zonder motorolie! Voor het in gebruik nemen van deze machine eerst de machine van motorolie voorzien. Als u geen motorolie bijvult kan dit tot schade aan de motor leiden die niet meer te herstellen is.*

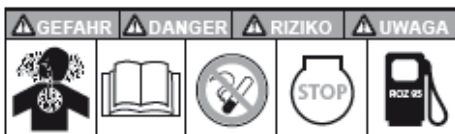

#### **LET OP GEVAAR!**

**De uitlaatgassen van deze motor bevatten koolmonoxide. Niet in een afgesloten ruimte gebruiken.**

**Voor het in gebruik nemen de gebruiksaanwijzing doorlezen.**

**Roken is verboden! De motor van hittebronnen, vonken en vlammen verwijderd houden.**

**Benzine is uiterst brandbaar en explosief. Voor het tanken, de motor uitzetten en afkoelen laten.**

**VOORZICHTIG! Alleen schone, gefilterde benzine gebruiken.**



### WAARSCHUWING!

Hete bovenkant! Het aanraken kan tot verbrandingsgevaar leiden. Onderhoud-, schoonmaak- en reparatiewerkzaamheden alleen uitvoeren bij een afgekoelde motor.

### VERPLICHT

Voor ingebruikname de gebruiksaanwijzing lezen anders verhoogt zich het verwondingsgevaar voor de gebruiker en andere personen.

Draag veiligheidsschoenen c.q. veiligheidslarzen met zolen voorzien van een goed grip en stalenneuzen en beenbeschermers.

Draag een veiligheidshelm, ogen- en gehoorbescherming. Werkhandschoenen dragen.

Voor een optimale begeleiding van de machine deze als volgt vasthouden.

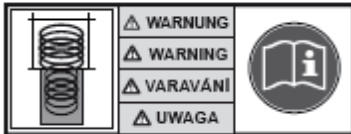

### WAARSCHUWING!

Terugslag van de op spanningstaande veer of afdichting kan tot zware verwondingen leiden. Wanneer de afdichting van het slagmechanisme niet vakkundig verwijderd wordt kan de veer los komen.



### LET OP!

Hefpunt/ Verbindingspunt



Gegarandeerde geluidsdruk in dB(A).

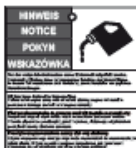

### AANWIJZING!

Bij de uitlevering van deze machine bevat de motor geen olie.



## GASHENDEL

Schildpad betekent LANGZAAM of STATIONAIR draaien

KONIJN betekent VOL GAS of SNEL LOPEN

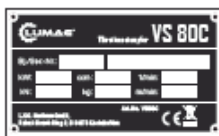

## TYPE PLAATJE

Voorzien van modelnummer, bouwjaar en serienummer. Bij bestellingen van onderdelen c.q. service informatie altijd deze informatie doorgeven.

## 4. INHOUD LEVERINGSPAKKET

Trilstamper

Transport wielenset

## 5. MACHINE TRANSPORT

### WAARSCHUWING

**Voor het transport c.q. het opbergen (binnen), de motor van de machine laten afkoelen, om brandgevaar te vermijden** Wees er zeker van dat personen door het wegglijden of omvallen van de machine of door het weg geslingerd worden van machine onderdelen geen gevaar lopen.

### LET OP!

**De trilstamper altijd indien mogelijk rechtop (a) transporteren. Let erop dat de machine niet kan omvallen. Indien u de machine alleen liggend kunt vervoeren, plaats deze dan zoals afgebeeld (b) en zorg ervoor dat de machine goed vastgebonden op de bodem ligt zodat deze niet kan weggrollen of verschuiven.**

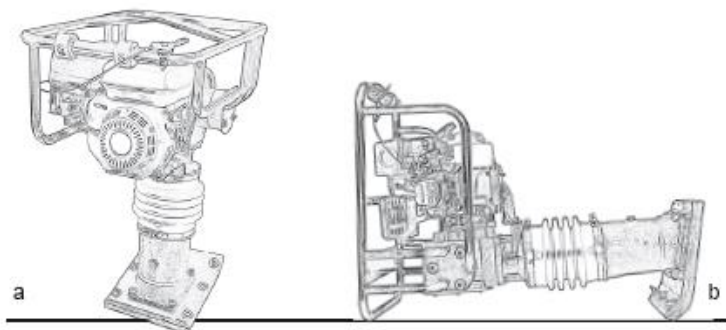

- Bij transport altijd de motor uitschakelen en de motor laten afkoelen.

- Brandstofkraan sluiten (afbeelding K), d.w.z. op de stand „OFF“ zetten en de machine rechtop staand verplaatsen, om brandstof c.q. olielekage te voorkomen.
- Bij een transport over een langere afstand moet de brandstoftank (M) volledig worden leeg gemaakt.
- Voor het transport van de trilstamper alleen geschikte hefwerktuigen gebruiken en deze op de aangegeven plek bevestigen(J).
- De machine bij transport (in een wagen) beschermen tegen weggrollen, wegglijden en omvallen en altijd goed vastzetten met spanbanden of touw.

#### AANWIJZING

Voor het heffen van de trilstamper, er zeker van zijn dat het hefwerktuig de trilstamper qua gewicht heffen kan.

Bij het transporteren en verplaatsen van de trilstamper deze altijd goed vastzetten op de daarvoor geschikte plaats.

#### WAARSCHUWING

**Na het transport van de machine in een liggende situatie moet de machine weer rechtop gezet worden, om er voor te zorgen dat de olie weer in de motor loopt. Dit betekent dat u de machine minimaal 5 minuten rechtop moet laten staan totdat alle olie weer op zijn juiste plaats is.**

#### 5.1. Transportwielen

De transportwielen zorgen voor eenvoudig transport op korte afstanden.

Trilstamper volledig uitschakelen.

De beide bevestigingsmoeren van de stampervoet losdraaien.

De beide houders (L) met de bevestigingsmoeren vastdraaien.

De trilstamper licht voorover hellen en de as met de wielen (K) onder de houders schuiven en erop laten staan.

De trilstamper naar achter op de as laten hellen en met behulp van de geleidingsbeugel de machine verplaatsen.

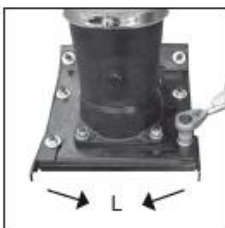

#### WAARSCHUWING

**De machine is zwaar en mag niet door één persoon opgetild worden. Zorg dat u iemand heeft die u kan helpen. Gebruik de transportwielen alleen op een vlakke en vaste ondergrond en voor korte afstanden. De transportwielen moeten voor de volgende stamper werkzaamheden verwijderd worden.**

#### 5.2 Opslag

- Brandstof tank en carburateur leeg maken..
- Bougie verwijderen.

- Ca. 20 ml schone/zuivere motorolie door het gat waarin de bougie vastgedraaid wordt gieten.
- Trekstarter langzaam aantrekken zodat de olie zich in de motor verdeelt.
- Bougie weer op zijn plaats vastdraaien.

Vuil, stof en andere materialen grondig verwijderen van de motor en de trilstamper.

Luchtfilter schoonmaken of bij sterke vervuiling of beschadiging c.q. beschadiging vervangen.

Cilinder vinnen schoonmaken

De trilstamper veilig, op een voor kinderen niet bereikbare en droge plaats opslaan. De machine mag niet buiten opgeslagen worden.

Trilstamper en motor ter bescherming van stof afdekken en op een droge en schone plaats opslaan.

## WAARSCHUWING

**Wij raden aan de trilstamper indien mogelijk altijd recht op staand op te slaan, waarbij natuurlijk belangrijk is dat de machine niet kan omvallen. Moet de machine echter toch liggend opgeslagen worden plaats de machine de machine dan zo zoals op onderstaande afbeelding pag. 16 is aangegeven. Het luchtfilter mag NOOIT naar beneden wijzen. Er kan dan namelijk olie in de cilinder, de verbrandingskamer of het luchtfilter komen wat uiteindelijk tot startproblemen kan leiden.**

## AANWIJZING

*Voor verdere aanwijzingen betreffende opslag van motoren, zie ook het handboek motoren "alinea opslag en transport".*

## 6. INGEBRUIKNAME

### LET OP

Lees zorgvuldig de veiligheidsvoorschriften (zie „veiligheidsvoorschriften“).

### 6.1 AANBEVOLEN BRANDSTOF

Voor deze motor is alleen loodvrije normaal benzine (met een onderzoek –octaangehalte van 95 of hoger) geschikt. Gebruik alleen verse, schone brandstof. Water of vuil in de benzine beschadigt het brandstofsysteem.

Tankinhoud: 2,7 Liter



Brandstof

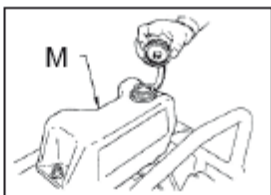

Brandsstoftank

## GEVAAR

Tank alleen in een goed ventileerde ruimte en met een niet draaiende motor. Als de motor nog warm is moet u deze voor het tanken eerst laten afkoelen. Tank nooit in een gebouw waar de benzinedampen vlammen of vuurvonken kunnen bereiken.

## WAARSCHUWING! Absoluut de gebruiksaanwijzing lezen.

### WAARSCHUWING

**Benzine is uiterst brandbaar en explosief. Er kunnen door het gebruik van brandstoffen verbrandingen, brandwonden of andere verwondingen ontstaan.**

Motor uitschakelen en verwijderd houden van vlammen, vonken of hittebronnen.

Alleen in de buitenlucht tanken.

Gemorste benzine direct verwijderen.

### 6.2 Smering van de motor.

#### AANWIJZING

*De eerste ingebruikname moet de Motorolie worden bijgevuld! Indien u geen of te weinig olie gebruikt kan dit tot onherstelbare schade van de motor leiden. In dit geval zijn zowel de verkoper als de fabrikant niet aansprakelijk voor garantie claims.*

Olie-inhoud: 0,6 Liter

Type olie: SAE 10W-30 of 10W-40

- In de handel verkrijgbare motorolie gebruiken met de specificaties 10W-30 of 10W-40.
- Olieschroefdop (4) uit de motor verwijderen.
- Motorolie bijvullen tot het zichtbaar in de olie inlaat staat (= onderkant van de olie-inlaat/ingang) Benodigde hoeveelheid ongeveer 0,4 liter. Niet over vullen.

### 6.3 Smering van het trilstamper mechanisme

Olie inhoud: 0,8 Liter

Type olie: SAE 10W-30

- De trilstamper op een vlakke ondergrond plaatsen.
- Vervuiling in de omgeving van het kijkvenster (F) verwijderen.

Oliestand door het kijkvenster (F) controleren. De smering van het stampermechanisme is in orde als het kijkvenster voor 1/2 - 3/4 is gevuld met olie. Als er geen olie zichtbaar is dan moet deze worden bijgevuld. .

De trilstamper naar voren hellen tot de machine op de geleidingsbeugel (I) ligt.

Olie afvoer bout (F) aan het ondergedeelte van de stamper verwijderen.

Indien noodzakelijk olie van het type SAE 10W-30 bij vullen. (Trechter gebruiken)

Olie afvoer bout weer op zijn plaats vastschroeven.

De machine weer rechtop plaatsen.

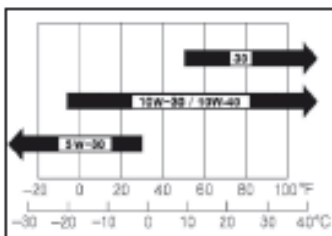

Olieisoort

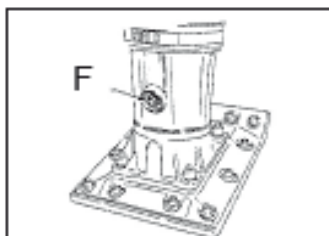

Oliekijkvenster/ verwijderingsbout



#### 6.4 Voor ingebruikname

De trilstamper rechtop staand op een vaste en vlakke ondergrond plaatsen zodat een goede smering van de motor kan plaatsvinden.

Controleert u voor het starten van de motor:

de motorolie stand

de smering van het stamper mechanisme

de brandstofhoeveelheid stand – de tank moet minstens halfvol zijn

de toestand van het luchtfilter

de toestand van de brandstofleidingen

de van buitenaf zichtbare schroef/bout verbindingen. Kijk of alles goed vast zit!

De startplaats, de trilstamper nooit op een betonnen of asfalt ondergrond aanzetten.

#### LET OP!

Lees opmerkzaam de veiligheidsinstructies door ( zie veiligheidsvoorschriften)

**Vermijdt zoveel mogelijk ondergronden met kuilen en gaten. Bij gladde oppervlakten bestaat de mogelijkheid dat u uitglijdt.**

#### 6.5 Motor starten

**Zie voor het starten, onderhoud etc. de gebruiksaanwijzing EH12-2D for Rammer**

#### 6.6 Verantwoordelijk gebruik.

De trilstamper schoon en droog houden.

Onbelaste slagen voorkomen.

Bij het wegdukkeren van materialen of bij het optillen van de stamper, deze in elk geval niet in de volgas positie laten draaien.

Voor een optimale besturing van de trilstamper de handgreep zoals afgebeeld vasthouden.



Mocht de trilstamper op zijn zijkant vallen, dan zoals aangegeven direct de motor uitschakelen.

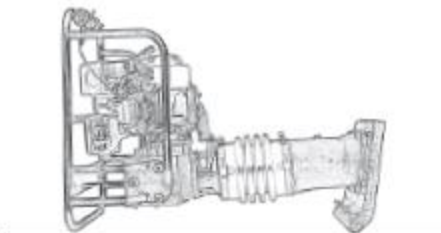

## AANWIJZING

Ook bij korte werkpauzes de machine uitschakelen (zie gedeelte „motor uitschakelen“)  
Om motorschade te voorkomen, mag de trilstamper niet doordraaien als hij op de zijkant ligt.

## VOORZICHTIG

**Bij het werken aan de rand van bergen of dalen altijd aan de „bergkant“ gaan staan.  
De gebruiker mag nooit in de richting van het dal staan (kans om te vallen).**

### → Aanbevelingen voor het verdichten

- Gashendel (A) volledig openen, om een maximale prestatie te kunnen bereiken.
- De trilstamper met beide handen aan de beugel begeleiden. In geval bij de stampwerkzaamheden de geleidingsbeugel nooit loslaten.
- Het apparaat zich zelf vooruit laten bewegen. Geen druk op het apparaat uitoefenen. NOOIT proberen het apparaat door “spierkracht” vooruit te laten gaan.
- De stamper voet moet altijd parallel aan de bodem staan (d), om een extreme belasting van de voetplaat te voorkomen.



- Een bodem met teveel vochtigheid (drassig) kan toch een goede verdichting ondergaan. Laat in dit geval de bodem eerst goed opdrogen.
- Een zeer droge bodem zorgt voor hevige stofontwikkeling bij het werken met een trilstamper. Door de bodem eerst nat te maken wordt de verdichting verbeterd en hoeft u minder onderhoud te plegen aan het luchtfilter.

## AANWIJZING

De trilstamper niet op een beton ondergrond of andere harde ondergrond gebruiken. In dergelijke situaties begint de trilplaat namelijk te springen in plaats van te trillen, wat uiteraard schade veroorzaakt aan de plaat en de motor.

## 7. ONDERHOUD

### 7.1 Onderhoudsplan

Deze onderhoudswerkzaamheden a.u.b. Regelmatig uitvoeren en continueren, om schade te voorkomen en het functioneren van de veiligheidsvoorzieningen te garanderen. Als u er geen aandacht aan geeft verhoogt u het gevaar van ongevallen.

Wat te doen		Dagelijks voor gebruik	Na de eerste 25 uur gebruik	Om de 2 weken en na 50 bedrijfsuren	Elke maand en na 100 bedrijfsuren	Elk jaar en na 300 bedrijfsuren
Brandstof tank controleren: - Niveau - Dichtheid - Leidingen - Tankdop afsluiting		X				
Luchtfilterelement	Testen/ reinigen	X				
	verwisselen				X	
Bevestiging bouten aan de buitenkant controleren: - beschermingsbeugels - gas regeling hendel		X				
De aan de buitenzijde aanwezige verbinding/bevestiging bouten controleren		X				
Bevestigingsbouten van de stamper voet aandraaien.		X				
Motorolie niveau	controleren	X				
	wisselen			X (1)	X	
Koelribben van de motor schoonmaken			X			
Opvangbak reinigen.					X	

Bougie	Testen/ reinigen		X			
	verwisselen				X	
Olie in het stamper mechanisme	testen	X				
	verwisselen		X (2)			X
Brandstoffilter	Testen/ reinigen					X

- (1) Motorolie na de eerste 50 werkuren vervangen.
- (2) Olie van het stamper mechanisme na 50 uur vervangen.

## 7.2 Smering van het stamper systeem

### Olie stand controleren:

Controleer de oliestand voor elke ingebruikname.

- De trilstamper op een vlakke ondergrond plaatsen.
- Vervuiling in de omgeving van de olie afvoer bout (F) en het kijkvenster (F) voorkomen. Oliestand door het kijkvenster (F) controleren. De smering van het stampermechanisme is in orde als het kijkvenster voor 1/2 - 3/4 is gevuld met olie. Als er geen olie zichtbaar is dan moet deze worden bijgevuld. . De trilstamper naar voren hellen tot de machine op de geleidingsbeugel (I) ligt.

Olie afvoer bout (F) aan het ondergedeelte van de stamper verwijderen.

Indien noodzakelijk olie van het type SAE 10W-30 bij vullen. (Trechter gebruiken)

Olie afvoer bout weer op zijn plaats vastschroefden.

De machine weer rechtop plaatsen.

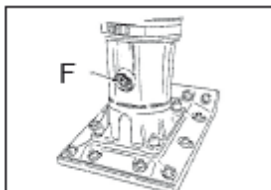

Olie kijkvenster/ olieafvoerbout

### Olie verwisselen:

De olie in het stampermechanisme moet na 50 werkuren vervangen worden, daarna moet dit om de 300 werkuren plaatsvinden (of om de 6 maanden). Alle verwijderde olie vervangen door 0,8 liter schone olie van het type SAE 10W-30.

- Olie afvoerbout (F) losdraaien maar niet verwijderen.
- De trilstamper achterover neerleggen, tot deze op de geleidingsbeugel steunt.
- Kunststof folie en een afvoerbak onder het apparaat leggen.
- Olie afvoerbout (F) aan de onderzijde van de stamper verwijderen en de olie laten weglopen in een afvoerbak.



### WAARSCHUWING

**Ter bescherming van het milieu een kunststof folie en opvangbak onder de machine leggen om de weglappende olie op te vangen. Gebruikte motorolie milieuvriendelijk afvoeren. Wij adviseren oude olie in een afgesloten tank af te leveren bij een recycle center of een verzamelstation. Oude olie niet in een afvalton, sloot, afvoerput of op de grond laten weglappen.**

Trilstamper weer rechtop zetten en voorover hellen tot de machine op de geleidebeugel (I) ligt.

Olie bijvullen (Trechter gebruiken). Olie hoeveelheid en type vindt u ook terug in de "technische gegevens".

Bout (F) weer op zijn plaats vastdraaien.

De machine weer rechtop zetten.

### AANWIJZING

*NIET over vullen. Te veel olie in het mechanisme kan de prestaties verminderen en de aandrijfriem beschadigen.*

Let erop dat de machine na het vullen minimaal 10 minuten niet gebruikt wordt om de olie rustig te kunnen laten bezinken.

### 7.3 Stampervoet

Bij een nieuwe machine, of na het vervangen van een stampervoet moeten alle bevestigingsbouten gecontroleerd worden en eventueel aangedraaid.

### 7.4 Stamper voet verwisselen.

Trilstamper uitschakelen. (Zie et onderdeel Motor uitschakelen)

De 4 bevestigingsbouten (h) losdraaien.

De stamper van de stampervoet verwijderen en een nieuwe stampervoet monteren.

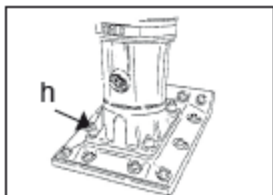

Stampervoet verwisselen

### 7.5 Reinigen

Na elk gebruik moeten smeer en stenen die zich opgehoopt hebben onder de motorconsole verwijderd worden. Om oververhitting van de motor te vermeiden, moeten in stoffige omgevingen de Cilinder vinnen schoon gehouden worden.

## 8. AANWIJZINGEN M.B.T. HET MILIEU



Oude Electro of benzine apparaten zijn recyclebaar, u met ze daarom niet bij het huisvuil plaatsen! Wij willen u dus vriendelijk verzoeken de machine aan het einde van zijn levensduur in te leveren bij de daarvoor aanwezige verzamelpunten (bijv. bij de afval afhandeling van uw gemeente).

## 9. GARANTIE / KLANTENSERVICE

### Garantie

De wettelijke garantie termijn bedraagt 2 jaar na de aankoopdatum. In geval er gebreken aan het product zijn neemt u dan direct contact op met onze servicedienst. Voor dit doel adviseren wij het aankoopbewijs goed te bewaren.

De garantietermijn betekent dat slechte of defecte onderdelen door ons worden vervangen of gerepareerd. Vervangen onderdelen blijven eigendom van Lumag. Door de vervanging van onderdelen wordt de garantietermijn van de machine niet aangepast. Voor nieuw geplaatste onderdelen is geen aparte garantieregeling.

Voor schade aan de machine of onderdelen die is ontstaan door overbelasting, foutief gebruik of slecht onderhoud vervallen de garantie voorwaarden. U kunt dan geen aanspraak maken op uw garantie! Dat geldt ook als u de voorschriften in de gebruiksaanwijzing niet hanteert of geen originele onderdelen en/of accessoires gebruikt. Bij reparaties of veranderingen aan de machine door personen die hiervoor geen goedkeuring hebben van Lumag vervalt ook de garantie.

### Klantenservice

Bij technische vragen, informatie over onze producten en bestellingen van onderdelen staat onze klantenservice altijd voor U ter beschikking:

Service bereikbaar:	maandag tot vrijdag van 8.30 tot 17.30 uur.
Telefoon:	0031 / (0)487-511227
Fax:	0031 / (0)487-511463
E-Mail:	info@matom.nl

Ongeveer 90% van de problemen hebben met gebruikers fouten te maken. Daarom verzoeken wij U altijd voordat u de machine naar uw handelaar terugbrengt eerst contact met onze servicedienst op te nemen. We willen ervoor zorgen dat u zo snel mogelijk weer met uw machine aan de slag kunt.

Belangrijke aanwijzing: Stuur u alstublieft nooit uw machine rechtstreeks naar ons op! Als wij de machine niet hebben afgehaald zijn de kosten voor beschadiging of diefstal voor uw eigen rekening. We hebben het recht de machine die zonder toestemming naar ons toegestuurd wordt te weigeren c.q. op zijn kosten terug te sturen.

## 10. EG-KONFORMITEITSVERKLARING

In overeenstemming met de voorschriften van de EG- richtlijnen

- Richtlijn elektromagnetische compatibiliteit 2004/108/EG
- Machine richtlijnen 2006/42/EG
- Geluidsrichtlijn voor machines gebruikt buitenshuis 2000/14/Eg - 2005/88/EG

Verklaart de firma:

L.V.G. Hartham GmbH  
Robert-Bosch-Ring 3  
D-84375 Kirchdorf/ Inn  
Telefoon: 0049 / (0)8571 / 92 556-0  
Fax: 0049 / (0)8571 / 92 556-19

Dat het product:

Soort machine: -TRILSTAMPER  
Machine type nr.: LVS80-GX

Voldoet aan de wezenlijke bescherming maatregelen volgens de hierboven genoemde EG-richtlijnen. De Conformiteit is gebaseerd op de volgende normen:

EN 500-1:2006 +A1: 2009, EN 500-4:2006 +A1:2009, EN ISO 3744:1955, EN500-4:2006

Gevolmatigde voor de samenstelling van de technische documenten: Gabriele Denk

De conformiteitverklaring heeft betrekking op de toestand waarop de machine in de markt word gebracht: naderhand door de eindgebruiker extra aangebrachte onderdelen en/of uitgeoeverde extra ingrepen aan de machine worden buiten beschouwing gelaten.

Kirchdorf, 25.03.2011 Manfred Weißenhorner,  
Plaats/datum Distributeur, gevolmatigde

Directeur

  
Handtekening

**Matom B.V.**  
**Energieweg 1**  
**6651KT Druten**  
**Tel: 0487-511227**  
**Fax: 0487-511463**  
**E-Mail [info@matom.nl](mailto:info@matom.nl)**  
**[www.matom.nl](http://www.matom.nl)**

**L.V.G. Hartham GmbH**  
**Robert-Bosch-Ring 3**  
**D-84375 Kirchdorf am Inn**  
**Germany**