

FS 491 C-M

**STIHL**



2 - 24 Handleiding  
24 - 50 Notice d'emploi  
50 - 72 Gebrauchsanleitung



## Inhoudsopgave

1	Voorwoord.....	2
2	Informatie met betrekking tot deze handleiding.....	2
3	Overzicht.....	3
4	Veiligheidsinstructies.....	4
5	Motorzeis klaarmaken voor gebruik.....	12
6	Motorzeis monteren.....	12
7	Motorzeis voor de gebruiker instellen.....	14
8	Brandstof mengen en motorzeis bijvullen.....	14
9	Motor starten en afzetten.....	15
10	Motorzeis controleren.....	16
11	Met de motorzeis werken.....	16
12	Na de werkzaamheden.....	19
13	Vervoeren.....	19
14	Opslaan.....	19
15	Reinigen.....	20
16	Onderhoud.....	20
17	Repareren.....	20
18	Storingen opheffen.....	21
19	Technische gegevens.....	22
20	Combinaties van snijgereedschappen en draagsystemen.....	23
21	Onderdelen en toebehoren.....	23
22	Milieuverantwoord afvoeren.....	23
23	EU-conformiteitsverklaring.....	23
24	UKCA-conformiteitsverklaring.....	24

## 1 Voorwoord

Geachte cliënt(e),

Wij zijn blij dat u hebt gekozen voor STIHL. Wij ontwikkelen en produceren onze producten in topkwaliteit in overeenstemming met de behoeften van onze klanten. Zo ontstaan producten met een hoge betrouwbaarheid, ook bij extreme belasting.

STIHL staat ook voor service met topkwaliteit. Onze dealers staan garant voor deskundig advies en instructie alsmede een uitgebreide technische begeleiding.

STIHL kiest uitdrukkelijk voor een duurzame en verantwoordelijke omgang met de natuur. Deze gebruiksaanwijzing is voor u bedoeld als ondersteuning om uw STIHL-product gedurende een lange levensduur veilig en milieuvriendelijk te gebruiken.

Wij danken u voor uw vertrouwen in ons en wensen u veel plezier met uw STIHL product.



Dr. Nikolas Stihl

**BELANGRIJK! VOOR GEBRUIK GOED DOORLEZEN EN BEWAREN.**

## 2 Informatie met betrekking tot deze handleiding

### 2.1 Geldende documenten

De lokale veiligheidsvoorschriften moeten worden aangehouden.

- ▶ Naast deze handleiding de volgende documenten lezen, begrijpen en bewaren:
  - handleiding en verpakking van het gebruikte snijgereedschap

### 2.2 Aanduiding van de waarschuwingen in de tekst



#### WAARSCHUWING

- De aanwijzing duidt op gevaren die kunnen leiden tot ernstig letsel of zelfs tot de dood.
  - ▶ De genoemde maatregelen kunnen ernstig letsel of de dood voorkomen.

#### LET OP

- De aanwijzing duidt op gevaren die kunnen leiden tot materiële schade.
  - ▶ De genoemde maatregelen kunnen materiële schade voorkomen.

### 2.3 Symbolen in de tekst



Dit symbool verwijst naar een hoofdstuk in deze handleiding.

## 3 Overzicht

### 3.1 Motorzeis

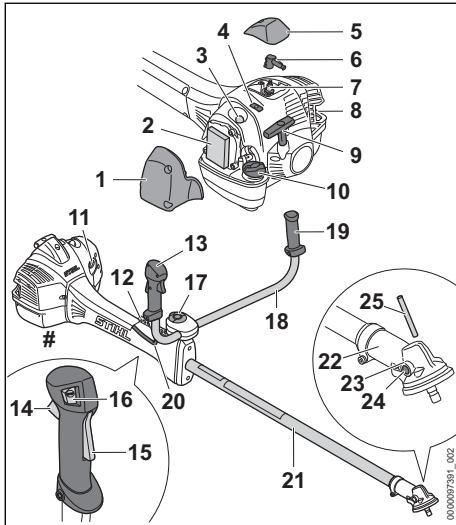

- 1 Filterdeksel**  
Het filterdeksel dekt het luchtfilter af.
- 2 Luchtfilter**  
Het luchtfilter filtert de door de motor aangezogen lucht.
- 3 Hand-benzinepomp**  
De hand-benzinepomp vergemakkelijkt het starten van de motor.
- 4 Schuif**  
De schuif dient voor het instellen van de zomer- of de winterstand.
- 5 Kap**  
De kap dekt de bougiestekker af.
- 6 Bougiestekker**  
De bougiestekker verbindt de bougiekabel met de bougie.
- 7 Bougie**  
De bougie ontsteekt het brandstof-luchtmengsel in de motor.
- 8 Uitlaatdemper**  
De uitlaatdemper reduceert de geluidsemissie van de motorzeis.
- 9 Starthandgreep**  
De starthandgreep dient voor het starten van de motor.
- 10 Brandstoftankdop**  
De brandstoftankdop sluit de brandstoftank af.

### 11 Chokeknop

De chokeknop dient voor het starten van de motor.

### 12 Ophangstrip

De ophangstrip dient voor het vasthaken van het draagsysteem.

### 13 Bedieningshandgreep

De bedieningshandgreep dient voor het bedienen, vasthouden en hanteren van de motorzeis.

### 14 Gashendel

De gashendel dient voor het oplopen van het toerental van de motor.

### 15 Gashendelblokkering

De gashendelblokkering dient voor het vrijgeven van de gashendel.

### 16 Stopschakelaar

De stopschakelaar dient voor het uitschakelen van de motor.

### 17 Knevelbout

De knevelbout klemt de draagbeugel in de draagbeugelsteun.

### 18 Draagbeugel

De draagbeugel verbindt de bedieningshandgreep en de handgreep met de steel/maai-boom.

### 19 Handgreep

De handgreep dient voor het vasthouden en hanteren van de motorzeis.

### 20 Gaskabel

De gaskabel verbindt de gashendel met de motor.

### 21 Steel

De steel verbindt alle componenten.

### 22 Aandrijfkophuis

De aandrijfkop dekt de aandrijving af.

### 23 Boring voor de blokkeerpen

De blokkeerpen valt in de boring.

### 24 Afsluitplug

De afsluitplug sluit de opening voor het STIHL tandwielvet af.

### 25 Blokkeerpen

De blokkeerpen blokkeert de as tijdens de montage van een snijgarnituur.

### # Typeplaatje met machinenummer

### 3.2 Beschermkappen en snijgarnituren

De beschermkappen en snijgarnituren zijn als voorbeeld afgebeeld. Combinaties die mogen

worden gebruikt zijn in deze handleiding aangegeven,  20.

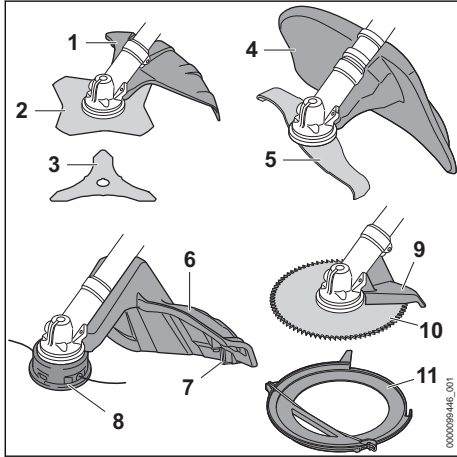

- 1 Beschermkap voor metalen snijgereedschappen**  
De beschermkap voor metalen snijgereedschappen beschermt de gebruiker tegen omhoog slingerende voorwerpen en tegen contact met het grassnijblad of met slagmessen.
- 2 Grassnijblad**  
Het grassnijblad is bedoeld voor het maaien van gras en onkruid.
- 3 slagmes**  
Het slagmes is bedoeld voor het maaien van struikgewas.
- 4 Beschermkap voor hakselmes**  
De beschermkap voor het hakselmes beschermt de gebruiker tegen omhoog geslingerde voorwerpen en tegen het contact met het hakselmes.
- 5 hakselmes**  
Het hakselmes is bedoeld voor het maaien en in kleine stukjes snijden van struikgewas.
- 6 Beschermkap voor maaikoppen**  
De beschermkap voor maaikoppen beschermt de gebruiker tegen omhoog geslingerde voorwerpen en tegen het contact met de maaikop.
- 7 afkortmes**  
Het afkortmes kort de maaidraad tijdens het werken in op de juiste lengte.
- 8 Maaikop**  
De maaikop bevat de maaidraden.
- 9 Aanslag**  
De aanslag beschermt de gebruiker tegen omhoog geslingerde voorwerpen en tegen

het contact met het cirkelzaagblad en dient tijdens de werkzaamheden ter ondersteuning van de motorzeis tegen de stam.

### 10 cirkelzaagblad

Het cirkelzaagblad zaagt struiken en dunne stammen door.

### 11 transportbeschermer

De transportbeschermer biedt bescherming tegen contact met metalen snijgereedschappen.

## 3.3 Symbolen

De pictogrammen kunnen op de motorzeis en de beschermkap staan en hebben de volgende betekenis:



Dit pictogram duidt de brandstoftank aan.



Dit pictogram duidt de hand-benzinepomp aan.



In deze stand staat de schuif op de Winterstand.



In deze stand staat de schuif op de Zomerstand.



In deze stand van de chokeknop wordt de motor aangedreven of gestart.



In deze stand van de chokeknop kan de motor worden gestart.



Dit pictogram duidt de stopschakelaar aan.



Dit pictogram geeft de draairichting van het snijgereedschap weer.

max  $\varnothing$  xxx Dit pictogram geeft de maximale diameter van het snijgereedschap in millimeters weer.



Dit pictogram geeft het nominale toerental van het snijgereedschap weer.



Gegarandeerd geluidvermogensniveau volgens de richtlijn 2000/14/EG in dB(A) om de geluidsemissie van producten vergelijkbaar te maken.

## 4 Veiligheidsinstructies

### 4.1 Waarschuwingssymbolen

#### 4.1.1 Waarschuwingssymbolen

De waarschuwingssymbolen op de motorzeis hebben de volgende betekenis:



Op de veiligheidsinstructies en de maatregelen hierin letten.



De gebruiksaanwijzing lezen, begrijpen en bewaren.



Veiligheidsbril, gehoorbescherming en veiligheidshelm dragen.



Veiligheidslaarzen dragen.



Werkhandschoenen dragen.



Op de veiligheidsinstructies met betrekking tot terugslag en de maatregelen hier tegen letten.



Op de veiligheidsinstructies voor opgeslingerde voorwerpen en de maatregelen hier tegen letten.



Houd de veiligheidsafstand aan.



Raak geen hete oppervlakken aan.

#### 4.1.2 Beschermkap voor maaikoppen

De waarschuwingssymbolen op de beschermkap voor de maaikop hebben de volgende betekenis:



Deze beschermkap gebruiken voor maaikoppen.



Deze beschermkap niet gebruiken voor grassnijbladen.



Deze beschermkap niet gebruiken voor slagmessen.



Deze beschermkap niet gebruiken voor hakselmessen.



Deze beschermkap niet gebruiken voor cirkelzaagbladen.

#### 4.1.3 Beschermkap voor metalen snijgarnituren

De waarschuwingssymbolen op de beschermkap voor metalen snijgarnituren hebben de volgende betekenis:



Deze beschermkap gebruiken voor grassnijbladen.



Deze beschermkap gebruiken voor slagmessen.



Deze beschermkap niet gebruiken voor maaikoppen.



Deze beschermkap niet gebruiken voor hakselmessen.



Deze beschermkap niet gebruiken voor cirkelzaagbladen.

#### 4.1.4 Beschermkap voor hakselmessen

De waarschuwingssymbolen op de beschermkap voor hakselmessen hebben de volgende betekenis:



Deze beschermkap gebruiken voor hakselmessen.



Deze beschermkap niet gebruiken voor maaikoppen.



Deze beschermkap niet gebruiken voor grassnijbladen.



Deze beschermkap niet gebruiken voor slagmessen.



Deze beschermkap niet gebruiken voor cirkelzaagbladen.

#### 4.2 Gebruik conform de voorschriften

De motorzeis FS 491 C-M is bedoeld voor de volgende toepassingen:

- met een maaikop: maaien van gras

- met een grassnijblad: maaien van gras en onkruid
- met een slagmes: maaien van struikgewas met een diameter tot zo'n 20 mm
- met een hakselmes: maaien en in kleine stukken snijden van struikgewas met een diameter tot 20 mm
- met een cirkelzaagblad: afzagen van struiken en bomen met een stamdiameter tot 70 mm

## ⚠ WAARSCHUWING

- Als de motorzeis niet volgens de voorschriften wordt gebruikt, kan dit leiden tot ernstig persoonlijk letsel of zelfs tot de dood en kan er materiële schade ontstaan.
  - ▶ Gebruik de motorzeis zoals in deze gebruiksaanwijzing staat beschreven.

### 4.3 Vereisten aan de gebruiker

## ⚠ WAARSCHUWING

- Gebruikers die niet zijn geïnstrueerd, kunnen de gevaren van de motorzeis niet herkennen of niet inschatten. De gebruiker of andere personen kunnen ernstig of zelfs dodelijk letsel oplopen.



- ▶ De gebruiksaanwijzing lezen, begrijpen en bewaren.

- ▶ Als de motorzeis aan een andere persoon wordt overhandigd: geef de handleiding mee.
- ▶ Zorg ervoor dat de gebruiker aan de volgende vereisten voldoet:
  - De gebruiker is uitgerust.
  - De gebruiker is lichamelijk, sensorisch en geestelijk in staat de motorzeis te bedienen en ermee te werken. Als de gebruiker met lichamelijke, sensorische of geestelijke beperkingen daartoe in staat is, mag de gebruiker er alleen onder toezicht of na instructie door een verantwoordelijke persoon mee werken.
  - De gebruiker kan de gevaren van de motorzeis herkennen en inschatten.
  - De gebruiker is meerderjarig of de gebruiker wordt conform nationale regelgeving onder toezicht voor een beroep opgeleid.
  - De gebruiker is geïnstrueerd door een STIHL dealer of een vakkundig persoon, voordat deze voor de eerste keer de motorzeis in gebruik neemt.
  - De gebruiker is niet onder invloed van alcohol, medicijnen of drugs.

- ▶ Als er onduidelijkheid bestaat: neem contact op met een STIHL dealer.
- Het ontstekingsstelsel van de motorzeis genereert een elektromagnetisch veld. Het elektromagnetische veld kan pacemakers beïnvloeden. De gebruiker kan ernstig of dodelijk letsel oplopen.
  - ▶ Als de gebruiker een pacemaker draagt: garandeer dat de pacemaker niet wordt beïnvloed.

### 4.4 Kleding en uitrusting

## ⚠ WAARSCHUWING

- Tijdens de werkzaamheden kunnen lange haren in de motorzeis worden gezogen. De gebruiker kan hierdoor ernstig letsel oplopen.
  - ▶ Lang haar in een paardenstaart binden en dusdanig vastmaken, dat het zich boven de schouders bevindt.
- Tijdens de werkzaamheden kunnen voorwerpen met een hoge snelheid naar boven worden geslingerd. De gebruiker kan letsel oplopen.



- ▶ Draag een nauwsluitende veiligheidsbril. Geschikte veiligheidsbrillen zijn aan de hand van de norm EN 166 of de nationale voorschriften getest en met de betreffende codering te koop.

- ▶ Een gelaatsbeschermer dragen.
- ▶ Draag een lange broek van stevig materiaal.
- Tijdens de werkzaamheden wordt geluid geproduceerd. Geluid kan het gehoor beschadigen.



- ▶ Een gehoorbeschermer dragen.

- Vallende takken kunnen leiden tot hoofdletsel.
  - ▶ Als tijdens de werkzaamheden takken kunnen vallen: draag een veiligheidshelm.
- Tijdens het werken kan er stof opstuiven. Ingeademd stof kan de gezondheid schaden en allergische reacties veroorzaken.
  - ▶ Als er stof opstuift: draag een stofmasker.
- Hiertoe ongeschikte kleding kan blijven haken in hout, struikgewas en in de motorzeis. Gebruikers zonder geschikte kleding kunnen ernstig letsel oplopen.
  - ▶ Draag nauwsluitende kleding.
  - ▶ Doe sjaals en sieraden af.
- Tijdens de werkzaamheden kan de gebruiker in contact komen met het roterende snijgarni-

tuur. De gebruiker kan hierdoor ernstig letsel oplopen.

- ▶ Draag schoeisel van een slijtvast materiaal.



- ▶ Als er wordt gewerkt met een metalen snijgarnituur: veiligheidslaarzen met stalen neuzen dragen.

- ▶ Draag een lange broek van stevig materiaal.

- Tijdens de montage of demontage van het snijgarnituur en tijdens reinigings- of onderhoudswerkzaamheden kan de gebruiker in contact komen met de scherpe randen van het snijgarnituur of van het afkortmes. De gebruiker kan letsel oplopen.



- ▶ Werkhandschoenen van een slijtvast materiaal dragen.

- Als de gebruiker ongeschikte schoenen draagt, kan hij uitglijden. De gebruiker kan letsel oplopen.
  - ▶ Draag stevige, dichte schoenen met stroeve zool.

## 4.5 Werkgebied en omgeving

### ▲ WAARSCHUWING

- Buitenstaanders, kinderen en dieren kunnen de gevaren van de motorzeis en de opgeworpen voorwerpen niet herkennen en de gevaren hiervan niet inschatten. Buitenstaanders, kinderen en dieren kunnen ernstig letsel oplopen en er kan materiële schade ontstaan.



- ▶ Buitenstaanders, kinderen en dieren buiten een afstand van een cirkel van 15 m om het werkgebied houden.

- ▶ Een afstand van 15 m ten opzichte van voorwerpen/obstakels aanhouden.
- ▶ Motorzeis niet zonder toezicht laten.
- ▶ Zorg ervoor dat kinderen niet met de motorzeis kunnen spelen.
- Als de motor draait, stromen hete uitlaatgassen uit de uitlaatdemper. Hete uitlaatgassen kunnen licht ontvlambare materialen ontsteken en branden veroorzaken.
  - ▶ Houd hete uitlaatgassen uit de buurt van licht ontvlambare materialen.

## 4.6 Veilige staat

### 4.6.1 Motorzeis

De motorzeis verkeert in een veilige toestand als aan de volgende voorwaarden is voldaan:

- De motorzeis is niet beschadigd.
- Er lekt geen brandstof uit de motorzeis.

- De brandstoftankdop is gesloten.
- De motorzeis is schoon.
- De bedieningselementen werken en zijn niet gewijzigd.
- Er is een combinatie van snijgarnituur en beschermkap gemonteerd zoals in deze gebruiksaanwijzing staat aangegeven.
- Het snijgarnituur en de beschermkap zijn correct gemonteerd.
- Voor deze motorzeis is origineel STIHL toebehoren gemonteerd.
- Het toebehoren is correct gemonteerd.
- Alle toegankelijke schroeven en bevestigingsonderdelen zijn stevig vastgedraaid.

### ▲ WAARSCHUWING

- In een niet-veilige staat kunnen de componenten niet meer correct functioneren en kunnen de veiligheidsinrichtingen worden uitgeschakeld en kan er olie weglekken. Personen kunnen ernstig of dodelijk letsel oplopen.
  - ▶ Werk met een onbeschadigde motorzeis.
  - ▶ Als er brandstof uit de motorzeis lekt: werk niet met de motorzeis en neem contact op met een STIHL dealer.
  - ▶ Sluit de brandstoftankdop.
  - ▶ Als de motorzeis vuil is: reinig de motorzeis.
  - ▶ Aan de motorzeis geen wijzigingen aanbrengen. Uitzondering: montage van een in deze gebruiksaanwijzing aangegeven combinatie van snijgarnituur en beschermkap.
  - ▶ Als de bedieningselementen niet functioneren: niet met de motorzeis werken.
  - ▶ Origineel STIHL toebehoren voor deze motorzeis monteren.
  - ▶ Snijgarnituur en beschermkap zo monteren als in deze gebruiksaanwijzing staat beschreven.
  - ▶ Monteer het toebehoren zoals in deze gebruiksaanwijzing of in de gebruiksaanwijzing van het toebehoren beschreven staat.
  - ▶ Draai losse schroeven en bevestigingsonderdelen stevig vast.
  - ▶ Steek geen voorwerpen in de openingen van de motorzeis.
  - ▶ Versleten of beschadigde stickers vervangen.
  - ▶ Als er onduidelijkheid bestaat: neem contact op met een STIHL dealer.

### 4.6.2 Beschermkap

De beschermkap verkeert in een veilige staat als aan de volgende voorwaarden is voldaan:

- De beschermkap is onbeschadigd.
- De schroeven op de beschermkap zijn met het juiste aanhaalmoment aangehaald.

- Als de beschermkap voor maaikoppen wordt gebruikt: het afkortmes is correct gemonteerd.

## ▲ WAARSCHUWING

- In een niet-veilige toestand kunnen onderdelen niet meer naar behoren functioneren en kunnen veiligheidsvoorzieningen buiten werking worden gezet. De gebruiker kan hierdoor ernstig letsel oplopen.
  - ▶ Werk met een onbeschadigde beschermkap.
  - ▶ Haal de schroeven op de beschermkap met het juiste aanhaalmoment aan,  6.2.
  - ▶ Als de beschermkap voor maaikoppen wordt gebruikt: werk met een correct gemonteerd afkortmes.
  - ▶ Als er onduidelijkheid bestaat: neem contact op met een STIHL dealer.

### 4.6.3 Maaikop

De maaikop verkeert in de veilige staat als aan de volgende voorwaarden is voldaan:

- De maaikop is niet beschadigd.
- De maaikop is niet geblokkeerd.
- De maaidraden zijn correct ingebouwd.
- De slijtagegrenzen zijn niet overschreden.

## ▲ WAARSCHUWING

- In een onveilige staat kunnen onderdelen van de maaikop of de maaidraden losraken en worden weggeslingerd. Personen kunnen ernstig letsel oplopen.
  - ▶ Met een onbeschadigde maaikop werken.
  - ▶ Maaidraad niet vervangen door metalen maaidraad.
  - ▶ Slijtagegrenzen in acht nemen en naleven.
  - ▶ Als er onduidelijkheid bestaat: contact opnemen met een STIHL dealer.

### 4.6.4 Metalen snijgarnituur

Het metalen snijgarnituur verkeert in een veilige toestand als het aan de volgende voorwaarden is voldaan:

- Het metalen snijgarnituur en de aanbouwdelen zijn niet beschadigd.
- Het metalen snijgarnituur is niet vervormd.
- Het metalen snijgarnituur is correct gemonteerd.
- Het metalen snijgarnituur is correct aangescherpt/geslepen.
- Het metalen snijgarnituur heeft geen braam aan de snijkanten.
- De slijtagegrenzen zijn niet overschreden.
- Indien er een niet door STIHL geproduceerd metalen snijgarnituur wordt gebruikt, mag dit niet zwaarder en niet dikker zijn, geen andere

vorm hebben, niet kwalitatief minderwaardiger zijn en qua diameter niet groter zijn dan het grootste door STIHL vrijgegeven metalen snijgarnituur.

## ▲ WAARSCHUWING

- In een onveilige toestand kunnen delen van het metalen snijgarnituur losraken en worden weggeslingerd. Personen kunnen ernstig letsel oplopen.
  - ▶ Alleen werken met een onbeschadigd metalen snijgarnituur en onbeschadigde aanbouwdelen.
  - ▶ Metalen snijgarnituur correct aanscherpen/slijpen.
  - ▶ Bramen aan de snijkanten verwijderen met behulp van een vijl.
  - ▶ Metalen snijgarnituur door een STIHL dealer laten balanceren.
  - ▶ Slijtagegrenzen in acht nemen en naleven.
  - ▶ Een in deze handleiding aangegeven metalen snijgarnituur gebruiken.
  - ▶ Als er onduidelijkheid bestaat: neem contact op met een STIHL dealer.

### 4.7 Brandstof en tanken

## ▲ WAARSCHUWING

- De voor deze motorzeis gebruikte brandstof bestaat uit een mengsel van benzine en tweetaktmotorolie. De brandstof en benzine vatten zeer gemakkelijk vlam. Als brandstof of benzine in contact komen met open vuur of hete voorwerpen, kunnen de brandstof of de benzine branden of explosies veroorzaken. Personen kunnen ernstig of dodelijk letsel oplopen en er kan materiële schade ontstaan.
  - ▶ Bescherm de brandstof en benzine tegen hitte en vuur.
  - ▶ Mors niet met brandstof en benzine.
  - ▶ Als er brandstof is gemorst: verwijder de brandstof met een doek en probeer de motor pas te starten als alle onderdelen van de motorzeis droog zijn.
  - ▶ Niet roken.
  - ▶ Niet tanken in de nabijheid van vuur.
  - ▶ Schakel de motor vóór het tanken uit en laat deze afkoelen.
  - ▶ Start de motor op ten minste 3 m afstand van de plek waar getankt werd.
- Ingeademde brandstof- en benzinedampen kunnen personen vergifigen.
  - ▶ Adem de brandstof- en benzinedampen niet in.
  - ▶ Tank op een goed geventileerde plaats.



- Tijdens de werkzaamheden wordt de motorzeis warm. De brandstof zet uit en in de brandstoftank kan overdruk ontstaan. Als de brandstoftankdop wordt geopend, kan er brandstof naar buiten spuiten. Deze brandstof kan ontsteken. De gebruiker kan hierdoor ernstig letsel oplopen.
  - ▶ Laat eerst de motorzeis afkoelen en open daarna de brandstoftankdop.
- Kleding, die in contact komt met brandstof of benzine, is lichter ontvlambaar. Personen kunnen ernstig of dodelijk letsel oplopen en er kan materiële schade ontstaan.
  - ▶ Als kleding in contact komt met brandstof of benzine: verwissel de kleding.
- Brandstof, benzine en tweetaktmotorolie kunnen schadelijk zijn voor het milieu.
  - ▶ Mors niet met brandstof, benzine en tweetaktmotorolie.
  - ▶ Voer de brandstof, benzine en tweetaktmotorolie volgens de voorschriften en milieuvriendelijk af.
- Als de brandstof, benzine of tweetaktmotorolie in contact komen met de huid of ogen, kunnen de huid of ogen geïrriteerd raken.
  - ▶ Vermijd contact met brandstof, benzine en tweetaktmotorolie.
  - ▶ Als contact met de huid heeft plaatsgevonden: was de betreffende plekken op de huid met veel water en zeep.
  - ▶ Als contact met de ogen heeft plaatsgevonden: was de ogen ten minste 15 minuten met veel water en raadpleeg een arts.
- Het ontstekingsstelsel van de motorzeis genereert vonken. Vonken kunnen naar buiten treden en in een licht ontvlambare of een explosieve omgeving brand en explosies veroorzaken. Personen kunnen ernstig of dodelijk letsel oplopen en er kan materiële schade ontstaan.
  - ▶ Maak gebruik van bougies die in deze handleiding staan beschreven.
  - ▶ Breng de bougie aan en draai deze stevig vast.
  - ▶ Druk de bougiestekker stevig vast.
- Als in de motorzeis een brandstof wordt getankt die werd gemengd uit ongeschikte benzine of ongeschikte tweetaktmotorolie of die een verkeerde mengverhouding van benzine en tweetaktmotorolie heeft, kan de motorzeis worden beschadigd.
  - ▶ Meng de brandstof zoals in deze handleiding staat beschreven.
- Als brandstof gedurende langere tijd wordt opgeslagen, kan het mengsel van benzine en tweetaktmotorolie zich ontmengen of veroude-

ren. Als de motorzeis wordt getankt met ontmengde of oude brandstof, kan de motorzeis beschadigd raken.

- ▶ Voordat de motorzeis wordt getankt: meng de brandstof door.
- ▶ Gebruik een mengsel van benzine en tweetaktmotorolie dat niet ouder is dan 30 dagen (STIHL MotoMix: 5 jaar).

## 4.8 Werken

### ▲ WAARSCHUWING

- Als de gebruiker de motor niet correct start, kan de gebruiker de controle over de motorzeis kwijtraken. De gebruiker kan hierdoor ernstig letsel oplopen.
  - ▶ Start de motor zoals in deze handleiding staat beschreven.
  - ▶ Als het snijgarnituur de grond of voorwerpen raakt: start de motor niet.
- Als de chokeknop bij het starten van de motor in de stand ▲ staat, is het toerental van de motor hoger dan het stationaire toerental en kan het snijgarnituur draaien zodra de motor draait. De gebruiker kan hierdoor ernstig letsel oplopen.
  - ▶ Raak het snijgarnituur niet aan.
  - ▶ Start de motor zoals in deze handleiding staat beschreven.
- De gebruiker kan in bepaalde omstandigheden niet meer geconcentreerd werken. De gebruiker kan de controle over de motorzeis kwijtraken, struikelen, vallen en ernstig letsel oplopen.
  - ▶ Werk rustig en doordacht.
  - ▶ Als de lichtomstandigheden en het zicht slecht zijn: werk niet met de motorzeis.
  - ▶ Bedien de motorzeis alleen.
  - ▶ Houd het snijgarnituur vlak boven de grond.
  - ▶ Let op obstakels.
  - ▶ Werk rechtop staand op de grond en zorg voor goed evenwicht.
  - ▶ Als er vermoeidheidsverschijnselen optreden: las een pauze in.
- Als de motor draait, worden uitlaatgassen geproduceerd. Ingeademde uitlaatgassen kunnen personen vergiften.
  - ▶ Uitlaatgassen niet inademen.
  - ▶ Werk op een goed geventileerde plaats met de motorzeis.
  - ▶ Als er misselijkheid, hoofdpijn, blindheidsverschijnselen, gehoorverlies of duizeligheid optreedt: beëindig de werkzaamheden en neem contact op met een arts.

- Als de gebruiker gehoorbeschermers draagt en de motor draait, kan de gebruiker geluiden beperkt waarnemen en inschatten.
  - ▶ Werk rustig en doordacht.
- Als met de motorzeis wordt gewerkt en de chokeknop in stand **▲** staat, kan de gebruiker niet met de motorzeis werken. De gebruiker kan hierdoor ernstig letsel oplopen.
  - ▶ Controleer of de chokeknop tijdens het werken in stand **I** staat.
  - ▶ Start de motor zoals in deze handleiding staat beschreven.
- Door het draaiende snijgarnituur kan de gebruiker snijwonden oplopen. De gebruiker kan hierdoor ernstig letsel oplopen.
  - ▶ Raak het draaiende snijgarnituur niet aan.
  - ▶ Als het snijgarnituur door een voorwerp wordt geblokkeerd: schakel de motor uit. Verwijder het voorwerp pas daarna.
- Als er met een te lange maaibraad wordt gewerkt, kan de motorzeis beschadigd raken.
  - ▶ Gebruik een passende beschermkap met een gemonteerd afkortmes.
- Als het snijgarnituur door een voorwerp wordt geblokkeerd en er dan gas wordt gegeven, kan de motorzeis beschadigd raken.
  - ▶ Schakel de motor uit. Verwijder pas daarna het voorwerp dat de blokkade veroorzaakt.
- Als de werking van de motorzeis zich tijdens de werkzaamheden wijzigt of deze zich ongevoerd gedraagt, kan de motorzeis in een onveilige staat verkeren. Personen kunnen ernstig letsel oplopen en er kan materiële schade ontstaan.
  - ▶ Beëindig de werkzaamheden en neem contact op met een STIHL dealer.
- Tijdens de werkzaamheden kunnen trillingen door de motorzeis ontstaan.



- ▶ Draag handschoenen.

- ▶ Neem pauzes.
- ▶ Als er tekenen van een doorbloedingsstoornis optreden: raadpleeg een arts.
- Als het snijgarnituur tijdens de werkzaamheden een vreemd voorwerp raakt, kan dit of kunnen delen ervan met hoge snelheid omhoog worden geslingerd. Personen kunnen letsel oplopen en er kan beschadiging optreden.
  - ▶ Verwijder vreemde voorwerpen uit het werkgebied.
- Als een draaiend snijgarnituur een hard voorwerp raakt, kunnen vonken ontstaan en kan het snijgarnituur beschadigd raken. Vonken

kunnen in een makkelijk brandbare omgeving brand veroorzaken. Personen kunnen ernstig of dodelijk letsel oplopen en er kan materiële schade ontstaan.

- ▶ Werk niet in een makkelijk brandbare omgeving.
- ▶ Controleer of het snijgarnituur in een veilige, goede staat verkeert.
- Als de gashendel wordt losgelaten, zal het snijgarnituur nog even doordraaien. Personen kunnen ernstig letsel oplopen.
  - ▶ Wacht totdat het snijgarnituur niet meer draait.
- In een gevaarlijke situatie kan de gebruiker in paniek raken en het draagsysteem niet afdoen. De gebruiker kan hierdoor ernstig letsel oplopen.
  - ▶ Oefen het afdoen van het draagsysteem.

## 4.9 Reactiekrachten

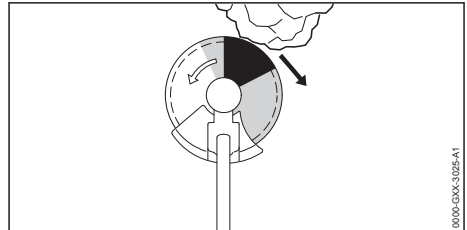

Een terugslag kan door de volgende oorzaken ontstaan:

- Het draaiende metalen snijgarnituur raakt in het grijs gemarkeerde vlak of in het zwart gemarkeerde vlak een hard voorwerp, waar dit snel wordt afgeremd.
- Het draaiende metalen snijgarnituur zit ingeklemd.

Het grootste gevaar wanneer een terugslag optreedt, zit in het zwart gemarkeerde vlak.

## ⚠ WAARSCHUWING

- Door deze oorzaken kan de roterende beweging van het snijgarnituur sterk worden afgeremd of zelfs worden gestopt en kan het snijgarnituur naar rechts of in de richting van de gebruiker worden weggestoten (zwarte pijl). De gebruiker kan de controle over de motorzeis verliezen. Personen kunnen ernstig of zelfs dodelijk letsel oplopen.
  - ▶ De motorzeis met beide handen vasthouden.
  - ▶ Zo werken als in deze handleiding staat beschreven.

- ▶ Niet met het zwart gemarkeerde vlak werken.
- ▶ Een in deze handleiding aangegeven combinatie van snijgarnituur, beschermkap en draagsysteem gebruiken.
- ▶ Metalen snijgarnituur correct aanscherpen/slijpen.
- ▶ Met vol gas werken.

## 4.10 Vervoer

### ▲ WAARSCHUWING

- Tijdens de werkzaamheden kan de aandrijfkop heet worden. De gebruiker kan bij contact hiermee brandwonden oplopen.
  - ▶ Hete aandrijfkop niet aanraken.
- Tijdens het vervoer kan de motorzeis kantelen of verschuiven. Personen kunnen letsel oplopen en er kan beschadiging optreden.
  - ▶ Schakel de motor uit.
  - ▶ Als er een metalen snijgarnituur is gemonteerd: monteer de transportbeschermpak.
  - ▶ Borg de motorzeis met spanbanden, riemen of een net dusdanig dat deze niet kan kantelen en niet kan verschuiven.
- Nadat de motor heeft gedraaid, kunnen de uitlaatdemper en de motor heet zijn. De gebruiker kan bij contact hiermee brandwonden oplopen.
  - ▶ Draag de motorzeis met één hand dusdanig op de steel/maaiboom dat het snijgarnituur naar achteren is gericht en de motorzeis in balans is.

## 4.11 Opslag

### ▲ WAARSCHUWING

- Kinderen kunnen de gevaren van de motorzeis niet herkennen en ook niet inschatten. Kinderen kunnen ernstig letsel oplopen.
  - ▶ Schakel de motor uit.
  - ▶ Als er een metalen snijgarnituur is gemonteerd: monteer de transportbeschermpak.
  - ▶ De motorzeis buiten het bereik van kinderen opslaan.
- De elektrische contacten op de motorzeis en metalen onderdelen kunnen door vocht corroderen. De motorzeis kan worden beschadigd.
  - ▶ Sla de motorzeis schoon en droog op.

## 4.12 Reiniging, onderhoud en reparatie

### ▲ WAARSCHUWING

- Als tijdens de reinigings-, onderhouds- of reparatiewerkzaamheden de motor draait, kan

het snijgarnituur onbedoeld gaan draaien. Personen kunnen ernstig letsel oplopen en er kan materiële schade ontstaan.

- ▶ Schakel de motor uit.
- Nadat de motor heeft gedraaid, kunnen de uitlaatdemper en de motor heet zijn. Personen kunnen zich verbranden.
  - ▶ Wacht tot de uitlaatdemper en de motor zijn afgekoeld.
- Tijdens de werkzaamheden kan de aandrijfkop heet worden. De gebruiker kan bij contact hiermee brandwonden oplopen.
  - ▶ Raak de hete aandrijfkop niet aan.

















- Agressieve reinigingsmiddelen, het reinigen met een waterstraal of puntige voorwerpen kunnen de motorzeis, de beschermkap of het snijgarnituur beschadigen. Als de motorzeis, de beschermkap of het snijgarnituur niet op de juiste wijze worden gereinigd, kunnen componenten niet meer correct functioneren en kunnen de veiligheidsinrichtingen buiten gebruik raken. Personen kunnen ernstig letsel oplopen.
  - ▶ Reinig de motorzeis, beschermkap en snijgarnituur zoals staat beschreven in deze handleiding.
- Als de motorzeis, de beschermkap of het snijgarnituur niet correct worden onderhouden of gerepareerd, kunnen componenten niet meer correct functioneren en kunnen de veiligheidsinrichtingen buiten werking raken. Personen kunnen ernstig of dodelijk letsel oplopen.
  - ▶ Onderhoud of repareer de motorzeis en beschermkap niet zelf.
  - ▶ Als aan de motorzeis of de beschermkap onderhouds- of reparatiewerkzaamheden moeten worden uitgevoerd: neem contact op met een STIHL dealer.
  - ▶ Onderhoud het snijgarnituur zoals in de handleiding van het gebruikte snijgarnituur of op de verpakking van het gebruikte snijgarnituur staat beschreven.
- Tijdens de reinigings- of onderhoudswerkzaamheden aan het snijgarnituur kan de gebruiker zich verwonden aan de scherpe snijvlakken. De gebruiker kan letsel oplopen.
  - ▶ Draag werkhandschoenen van slijt- vast materiaal.



## 5 Motorzeis klaarmaken voor gebruik

### 5.1 Motorzeis op het gebruik voorbereiden

Voorafgaand aan de werkzaamheden moeten altijd de volgende stappen worden gezet:

- ▶ Zorg ervoor dat de volgende componenten zich in een veilige toestand bevinden:
  - Motorzeis,  4.6.1.
  - Beschermkap,  4.6.2.
  - Maaikop of metalen snijgarnituur,  4.6.3 of  4.6.4.
- ▶ Motorzeis reinigen,  15.1.
- ▶ Dubbele handgreep monteren,  6.1.
- ▶ Combinatie van snijgarnituur, beschermkap en draagsysteem selecteren,  20.
- ▶ Beschermkap monteren,  6.2.
- ▶ Maaikop of metalen snijgarnituur monteren,  6.3.1 of  6.4.
- ▶ Motorzeis tanken,  8.2.
- ▶ Draagsysteem omdoen en afstellen,  7.1.
- ▶ Dubbele handgreep afstellen,  7.2.
- ▶ Motorzeis uitbalanceren,  7.3.
- ▶ Bedieningselementen controleren,  10.1.
- ▶ Als deze handelingen niet kunnen worden uitgevoerd: gebruik de motorzeis niet en neem contact op met een STIHL dealer.

## 6 Motorzeis monteren

### 6.1 Dubbele handgreep monteren

- ▶ Schakel de motor uit.

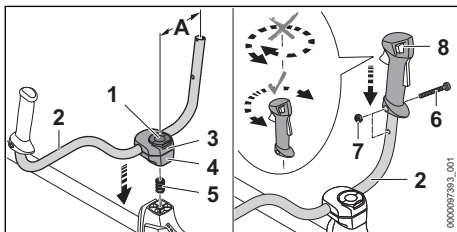

- ▶ Klap de beugel van de knevelbout (1) omhoog en draai deze net zolang linksom, totdat de draagbeugel (2) nog maar iets vastgeklemd is.
- ▶ Breng de veer (5) van onderaf in de onderste klembeugel (4) aan.
- ▶ Klembeugels (3 en 4) op de steel/maaiboom aanbrengen en knevelbout (1) indraaien.
- ▶ Draagbeugel (2) naar boven zwaaien en zo uitlijnen dat de afstand (A) 16 cm bedraagt. De draagbeugel (2) daarbij niet in het gebogen deel klemmen.

- ▶ Draai de knevelbout (1) aan en klap de beugel omhoog.
- ▶ Bout (6) losdraaien.
- ▶ Plaats de bedieningshandgreep (8) zo op de draagbeugel (2) dat de boring van de bedieningshandgreep in lijn ligt met de boring van de draagbeugel en dat de schakelhendel naar de aandrijfkop is gericht. Draai de bedieningshandgreep (8) daarbij niet.
- ▶ Moer (7) aanbrengen.
- ▶ Bout (6) aanbrengen en vastdraaien.

De dubbele handgreep hoeft niet opnieuw te worden uitgebouwd.

### 6.2 Beschermkap en aanslag aanbrengen en verwijderen

#### 6.2.1 Beschermkap en aanslag aanbrengen

- ▶ Schakel de motor uit.

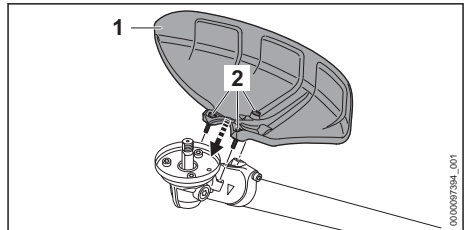

- ▶ Plaats de beschermkap (1) op het aandrijfhuis.
- ▶ Draai de bouten (2) aan en draai ze vast met een aanhaalmoment van 10 Nm.

#### 6.2.2 Beschermkap en aanslag verwijderen

- ▶ Schakel de motor uit.
- ▶ Draai de bouten los.
- ▶ Verwijder de beschermkap.

### 6.3 Maaikop aanbrengen en verwijderen

#### 6.3.1 Maaikop monteren

- ▶ Schakel de motor uit.

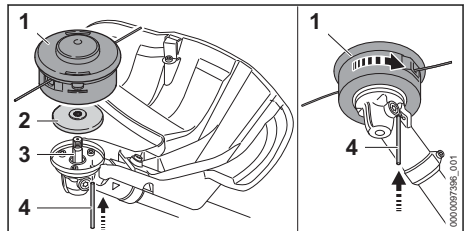

- ▶ De drukschotel (2) dusdanig op de as (3) plaatsen dat de kleinere diameter naar boven is gericht.

- ▶ De maaikop (1) op de as (3) plaatsen en met de hand linksom draaien.
- ▶ Blokkeerpen (4) tot aan de aanslag in de boring drukken en ingedrukt houden.
- ▶ Maaikop (1) zolang linksom draaien tot de blokkeerpen (4) vastklikt. De as (3) is geblokkeerd.
- ▶ Maaikop (1) met de hand stevig vastdraaien.
- ▶ Trek de blokkeerpen (4) uit de boring.

### 6.3.2 Maaikop verwijderen

- ▶ Schakel de motor uit.
- ▶ Druk de blokkeerpen tot aan de aanslag in de boring en houd deze ingedrukt.
- ▶ Maaikop zolang draaien, tot de blokkeerpen vastklikt. De as is geblokkeerd.
- ▶ De maaikop rechtsom losschroeven.
- ▶ Drukschotel wegnemen.
- ▶ Trek de blokkeerpen uit de boring.

## 6.4 Metalen snijgarnituur aanbrengen en verwijderen

### 6.4.1 Grassnijblad, slagmes of cirkelzaagblad monteren

- ▶ Schakel de motor uit.

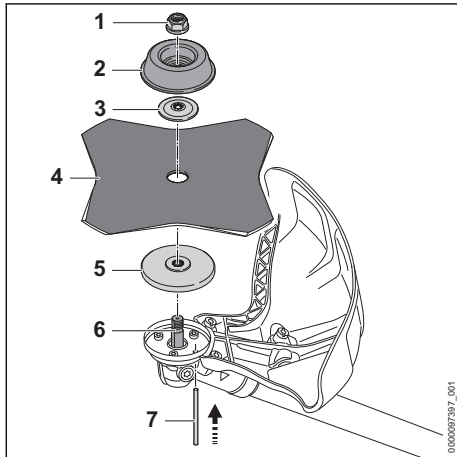

- ▶ Plaats de drukschotel (5) dusdanig op de as (6) dat de kleinere diameter naar boven is gericht.
- ▶ Metalen snijgarnituur (4) op de drukschotel (5) plaatsen. Als een cirkelzaagblad of een grassnijblad met meer dan 4 snijkanten worden gebruikt: snijkanten dusdanig uitlijnen, dat ze in dezelfde richting gericht zijn, net als de pijl voor de draairichting op de beschermkap.

- ▶ Drukking (3) dusdanig op het metalen snijgarnituur (4) plaatsen, dat de welvung naar boven gericht is.
- ▶ Draaischotel (2) dusdanig op de drukking (3) plaatsen, dat de gesloten zijde omhoog gericht is.
- ▶ Blokkeerpen (7) tot aan de aanslag in de boring drukken en ingedrukt houden.
- ▶ Metalen snijgarnituur (4) zolang linksom draaien, tot de blokkeerpen (7) vastklikt. De as (6) is geblokkeerd.
- ▶ Moer (1) linksom op de as draaien en vastdraaien.
- ▶ Trek de blokkeerpen (7) uit de boring.

### 6.4.2 Hakselmes monteren

- ▶ Schakel de motor uit.

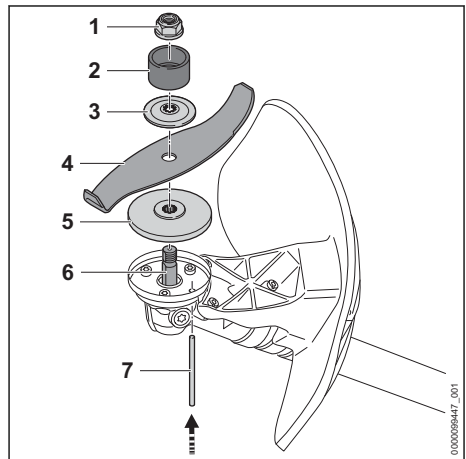

- ▶ Plaats de drukschotel (5) dusdanig op de as (6) dat de kleinere diameter naar boven is gericht.
- ▶ Plaats het metalen snijgarnituur (4) op de drukschotel (5). Als er een hakselmes wordt gebruikt: lijn de snijvlakken zo uit, dat deze niet richting de aandrijving en richting bout (1) wijzen.
- ▶ Plaats de drukking (3) dusdanig op het metalen snijgarnituur (4) dat de welvung naar boven gericht is.
- ▶ Plaats de beschermring (2) dusdanig op de drukking (3) dat de opening omhoog gericht is.
- ▶ Druk de blokkeerpen (7) tot aan de aanslag in de boring in en houd deze ingedrukt.
- ▶ Metalen snijgarnituur (4) zolang linksom draaien, tot de blokkeerpen (7) vastklikt. De as (6) is geblokkeerd.
- ▶ Moer (1) linksom op de as draaien en vastdraaien.

- ▶ Trek de blokkeerpen (7) uit de boring.

### 6.4.3 Metalen snijgarnituur demonteren

- ▶ Schakel de motor uit.
- ▶ Druk de blokkeerpen tot aan de aanslag in de boring en houd deze ingedrukt.
- ▶ Metalen snijgarnituur zolang rechtsonder draaien, tot de blokkeerpen vastklikt. De as is geblokkeerd.
- ▶ Draai de moer rechtsonder los.
- ▶ Verwijder de bevestigingsonderdelen, het metalen snijgarnituur en de drukschotel.
- ▶ Trek de blokkeerpen uit de boring.

## 7 Motorzeis voor de gebruiker instellen

### 7.1 Dubbele schouderriem omdoen en instellen

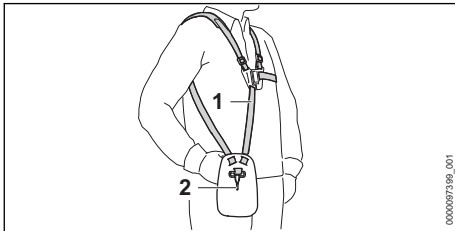

- ▶ Breng de dubbele schouderriem (1) aan.
- ▶ Stel de dubbele schouderriem (1) dusdanig in dat de karabinerhaak (2) ongeveer een handbreedte onder de rechterheup ligt.

### 7.2 Dubbele handgreep afstellen

De dubbele handgreep kan, afhankelijk van de lichaamslengte van de gebruiker, in verschillende standen worden afgesteld.

- ▶ Schakel de motor uit.
- ▶ Haak de motorzeis met de karabinerhaak van het draagsysteem aan de ophangstrip vast.

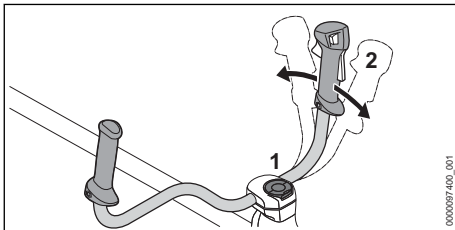

- ▶ Knevelbout (1) losdraaien.
- ▶ Dubbele handgreep (2) in de gewenste stand kantelen.
- ▶ Draai de knevelbout (1) vast.

## 7.3 Motorzeis uitbalanceren

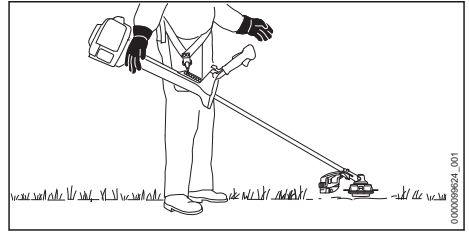

Het snijgarnituur moet net de grond raken.

- ▶ Schakel de motor uit.

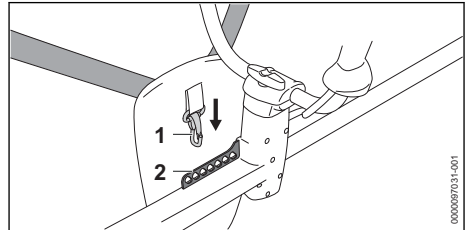

- ▶ Ophangstrip (2) in de karabinerhaak (1) haken.
- ▶ De motorzeis laten uitpendelen.
- ▶ Als de stand van het snijgarnituur in uitgependelde toestand moet worden aangepast: hang de karabinerhaak (1) in een ander gat van de ophangstrip (2) en laat deze opnieuw uitpendelen.

## 8 Brandstof mengen en motorzeis bijvullen

### 8.1 Brandstof mengen

De voor deze motorzeis benodigde brandstof bestaat uit een mengsel van benzine en tweetaktmotorolie, in de mengverhouding 1:50.

STIHL adviseert de kant-en-klaar gemengde brandstof STIHL MotoMix.

Als brandstof zelf wordt gemengd, mag alleen een STIHL tweetaktmotorolie of een andere hoogwaardige motorolie van de klasse JASO FB, JASO FC, JASO FD, ISO-L-EGB, ISO-L-EGC of ISO-L-EGD worden gebruikt.

STIHL schrijft de tweetaktmotorolie STIHL HP Ultra of een gelijkwaardige hoogwaardige motorolie voor om de emissiegrenswaarden gedurende de machinelevensduur te kunnen waarborgen.

- ▶ Controleer of het octaangetal van de benzine ten minste 90 RON bedraagt en het alcoholpercentage van de benzine niet hoger is dan 10%. (voor Brazilië 27%).
- ▶ Controleer of de gebruikte tweetaktmotorolie voldoet aan de eisen.
- ▶ Meet afhankelijk van de gewenste hoeveelheid brandstof de juiste hoeveelheden tweetaktmotorolie en benzine in de mengverhouding 1:50 af. Voorbeelden van brandstofmengsels:
  - 20 ml tweetaktmotorolie, 1 l benzine
  - 60 ml tweetaktmotorolie, 3 l benzine
  - 100 ml tweetaktmotorolie, 5 l benzine
- ▶ Vul eerst tweetaktmotorolie, dan benzine in een schone, voor brandstof geschikte jerrycan.
- ▶ Meng de brandstof.

## 8.2 Motorzeis tanken

- ▶ Schakel de motor uit.
- ▶ Plaats de motorzeis zo op een vlakke ondergrond dat de brandstoftankdop naar boven is gericht.
- ▶ Maak het gebied rondom de brandstoftankdop schoon met een vochtige doek.

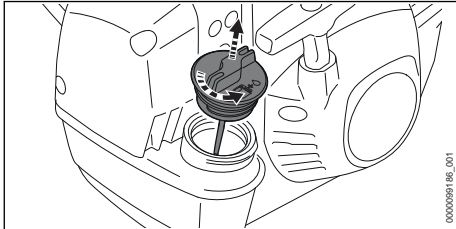

- ▶ Draai de brandstoftankdop zo lang linksom tot dat de brandstoftankdop kan worden weggenomen.
- ▶ Verwijder de brandstoftankdop.

### LET OP

- Brandstof kan onder inwerking van licht, zonnestraling en extreme temperaturen sneller ontmengen of verouderen. Als er ontmengde of oude brandstof wordt getankt, kan de motorzeis beschadigd raken.
  - ▶ Meng de brandstof.
  - ▶ Tank geen brandstof die langer dan 30 dagen (STIHL MotoMix: 5 jaar) is bewaard.
- ▶ Tank de brandstof dusdanig dat er geen brandstof wordt gemorst en laat ten minste 15 mm tot aan de rand van de brandstoftank vrij.

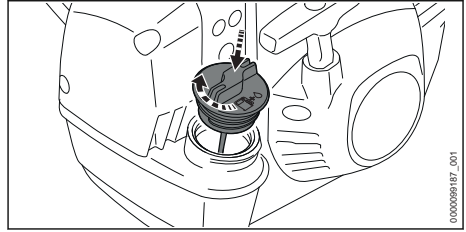

- ▶ Plaats de brandstoftankdop op de brandstoftank.
  - ▶ Draai de brandstoftankdop rechtsom handvast aan.
- De brandstoftank is gesloten.

## 9 Motor starten en afzetten

### 9.1 Motor starten

- ▶ Leg de motorzeis zodanig op een vlakke ondergrond dat het snijgereedschap niet in aanraking komt met de grond en met voorwerpen.
- ▶ Transportbeschermkap verwijderen.

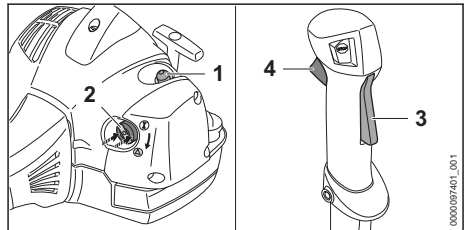

- ▶ Druk de hand-benzinepomp (1) ten minste 5 maal in.
- ▶ Als de motor heet is: laat de chokeknoop (2) in stand **I** staan.
- ▶ Als de motor op omgevingstemperatuur gekomen is: druk de chokeknoop (2) aan de rand in en zet deze in stand **A**.



**LET OP**

- Als de motorzeis met de voet of knie op de grond wordt geduwd, kan de motorzeis beschadigd raken.
  - ▶ Druk de motorzeis met de linkerhand op de grond. Stap of kniel niet op de steel.

- ▶ Druk de motorzeis met de linkerhand op de grond.
- ▶ Trek de starthandgreep met de rechterhand langzaam uit tot er weerstand waarneembaar is.
- ▶ Trek de starthandgreep net zolang snel uit en terug totdat de motor draait.
- ▶ Als de chokeknop (2) in stand **▲** staat: druk de gashendelblokkering (3) en de gashendel (4) kort in.  
De chokeknop (2) gaat naar stand **I**. De motor draait stationair.
- ▶ Als de motor koud is: warm de motor op met gasgeven.
- ▶ Als het snijgarnituur bij stationair toerental meedraait: verhelp de storingen.  
De gaskabel is niet correct ingesteld.
- ▶ Als de motor niet start: zet de chokeknop (2) in stand **▲** en probeer opnieuw te motor te starten.
- ▶ Als de motor verzopen is: zet de motor met de chokeknop (2) in stand **I** en probeer opnieuw te starten.

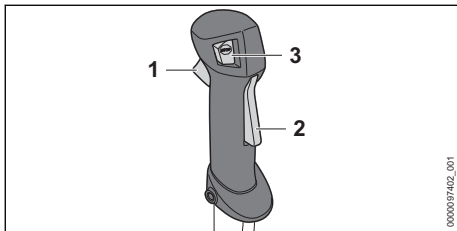
**9.2 Motor uitschakelen**

- ▶ Laat de gashendel (1) en gashendelblokkering (2) los.  
Het snijgarnituur draait niet meer.
- ▶ Druk de stopschakelaar (3) in.  
De motor slaat af.
- ▶ Als de motor niet afslaat:
  - ▶ Zet de chokeknop in stand **▲**.  
De motor slaat af.
  - ▶ Gebruik de motorzeis niet en neem contact op met een STIHL dealer.  
De motorzeis is defect.

Zolang de stopschakelaar ingedrukt is, is de ontsteking uitgeschakeld. Nadat de stopschakelaar weer wordt losgelaten, is de ontsteking weer ingeschakeld.

**10 Motorzeis controleren****10.1 Bedieningselementen controleren****Gashendelblokkering en gashendel**

- ▶ Schakel de motor uit.
- ▶ Probeer de gashendel in te drukken, zonder de gashendelblokkering in te drukken.
- ▶ Als de gashendel kan worden ingedrukt: gebruik de motorzeis niet en neem contact op met een STIHL dealer.  
De gashendelblokkering is defect.
- ▶ Druk de gashendelblokkering in en houd deze ingedrukt.
- ▶ Druk de gashendel in.
- ▶ Laat de gashendel en gashendelblokkering los.
- ▶ Als de gashendel of de gashendelblokkering moeilijk bewegen of niet terugkeren naar de uitgangsstand: gebruik de motorzeis niet en neem contact op met een STIHL dealer.  
De gashendel of de gashendelblokkering is defect.

**Gaskabelafstelling**

- ▶ Start de motor.
- ▶ Druk de gashendel in zonder de gashendelblokkering in te drukken.
- ▶ Als de motor versnelt: stel de gaskabel in.  
De gaskabel is niet correct ingesteld.

**Motor uitschakelen**

- ▶ Start de motor.
- ▶ Druk de stopschakelaar in.  
De motor slaat af.
- ▶ Als de motor niet afslaat:
  - ▶ Zet de chokeknop in stand **▲**.  
De motor slaat af.
  - ▶ Gebruik de motorzeis niet en neem contact op met een STIHL dealer.  
De motorzeis is defect.

**11 Met de motorzeis werken****11.1 Winterstand instellen**

Als er bij temperaturen beneden de +10 °C wordt gewerkt is er kans op ijsvorming in de carburateur. Om ervoor te zorgen dat er extra warme lucht, die van de motor komt, rondom de carbu-



rateur stroomt, moet de winterstand worden ingesteld.

### LET OP

- Als er bij temperaturen boven de +10 °C in de winterstand wordt gewerkt kan de motor oververhit raken.
  - ▶ Zomerstand instellen.
- ▶ Schakel de motor uit.

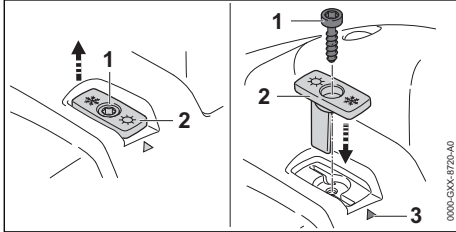

- ▶ Draai de bout (1) los.
- ▶ Trek de schuif (2) omhoog.
- ▶ Lijn de schuif (2) dusdanig uit dat de sneeuwvlok naar de markering (3) wijst.
- ▶ Breng de schuif (2) aan.
- ▶ Draai de schroef (1) erin.

Als er bij temperaturen lager dan -10 °C of bij poeder- of stuifsnieuw wordt gewerkt, moet er ook een afdekklaap op de motorbehuizing en een luchtfilter met kunststofweefsel worden gemonteerd. Het toebehoren is te verkrijgen bij de STIHL dealer.

## 11.2 Zomerstand instellen

Als er bij temperaturen hoger dan +10 °C wordt gewerkt, moet de zomerstand worden ingesteld.

- ▶ Schakel de motor uit.

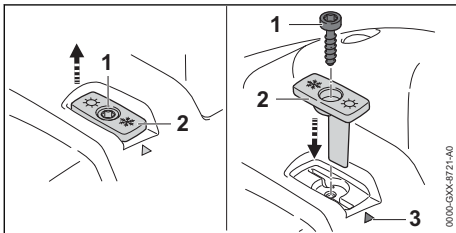

- ▶ Draai de bout (1) los.
- ▶ Trek de schuif (2) omhoog.
- ▶ Lijn de schuif (2) dusdanig uit dat de zon naar de markering (3) wijst.
- ▶ Breng de schuif (2) aan.
- ▶ Breng de bout (1) aan.

## 11.3 Motorzeis kalibreren

Tijdens de werkzaamheden stelt de motorzeis zich automatisch in op het optimale vermogen. Door het uitvoeren van een kalibratie kan de motorzeis sneller worden ingesteld op het optimale vermogen.

- ▶ Als de buitentemperatuur lager is dan -10 °C of als de motor koud is:
  - ▶ Start de motor.
  - ▶ Doe het draagsysteem aan.
  - ▶ Houd de motorzeis vast en leid deze.
  - ▶ Warm de motor gedurende ca. 1 minuut op vol gas op.
  - ▶ Schakel de motor uit.
- ▶ Verwijder het snijgereedschap. De motorzeis kan zich daardoor betrouwbaar op het optimale vermogen aanpassen.

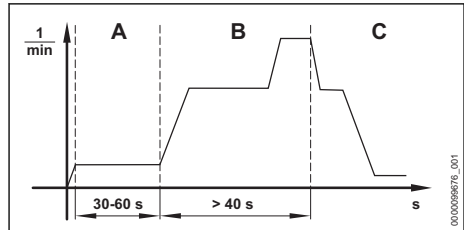

- ▶ Zet de chokeknop in stand ▲.
- ▶ Start de motor zonder de gashendel in te drukken. De motor draait en de chokeknop blijft in stand ▲.
- ▶ Laat de motor ten minste 30 tot ten hoogste 60 seconden (A) draaien, zonder de gashendel in te drukken.
- ▶ Houd de motorzeis zodanig vast en geleid deze zodat de aandrijfkop niet in aanraking komt met de bodem en met voorwerpen.

**LET OP**

- Als de gashendel wordt losgelaten voordat de motorzeis volledig is gekalibreerd, wordt de kalibratie onderbroken. De kalibratie moet opnieuw worden gestart.
  - ▶ Houd de gashendel geheel ingedrukt.

**LET OP**

- Als de gashendel tijdens de kalibratie niet geheel wordt ingedrukt, kan de motorzeis zich verkeerd instellen. De motorzeis kan worden beschadigd.
  - ▶ Houd de gashendel geheel ingedrukt.
- ▶ Druk de gashendel ten minste 40 seconden (B) lang in en houd deze ingedrukt. De motor versnelt en de motorzeis wordt gekalibreerd. Het motortoerental schommelt en stijgt aanmerkelijk tijdens de kalibratie.
- ▶ Als de motor afslaat: probeer opnieuw de motorzeis te kalibreren.
- ▶ Als de motor herhaaldelijk afslaat: gebruik de motorzeis niet en neem contact op met een STIHL dealer. De motorzeis is defect.
- ▶ Zodra het motortoerental hoorbaar en merkbaar terugvalt (C): laat de gashendel los. De motor draait stationair. De motorzeis is gekalibreerd en klaar voor gebruik.
- ▶ Schakel de motor uit.
- ▶ Monteer het snijgarnituur.

## 11.4 Motorzeis vasthouden en geleiden

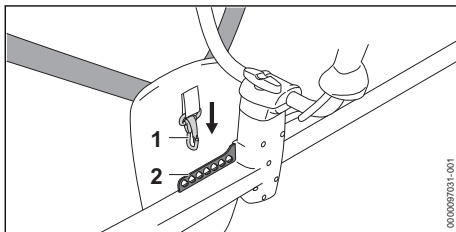

- ▶ Ophangstrip (2) in de karabijnhaak (1) haken.

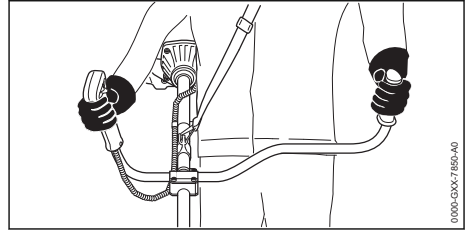

- ▶ Motorzeis met de rechterhand op de bedieningshandgreep zo vasthouden dat de duim om de bedieningshandgreep valt.
- ▶ Houd de motorzeis met de linkerhand op de handgreep zo vast dat de duim om de handgreep valt.

## 11.5 Maaien

De afstand van het snijgarnituur ten opzichte van de grond bepaalt de maaihoogte.

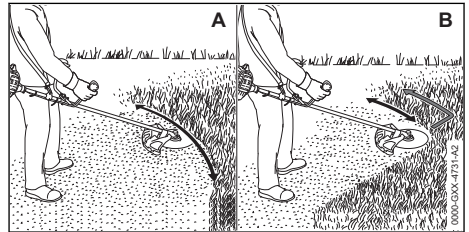

### Maaien met maaikop (A)

- ▶ De motorzeis gelijkmatig heen en weer bewegen.
- ▶ Langzaam en gecontroleerd in voorwaartse richting lopen.

### Maaien met een grassnijblad of een slagmes (B)

- ▶ Met het linkerdeel van het metalen snijgarnituur maaien.
- ▶ Loop langzaam en gecontroleerd in voorwaartse richting.

## 11.6 Kappen met een slagmes of hakselmes

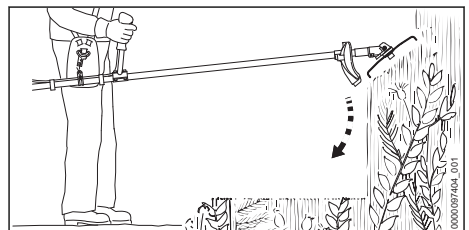

- ▶ Plaats het metalen snijgarnituur van bovenaf in het struikgewas.

- ▶ Til het metalen snijgarnituur niet boven de heupen.

## 11.7 Zagen met een cirkelzaagblad:

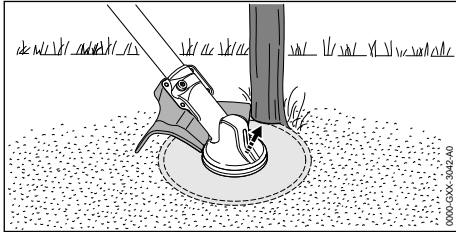

- ▶ Linkerzijde van de beschermkap tegen de stam laten rusten.
- ▶ De stam met vol gas in één zaagsnede doorzagen.
- ▶ Een veiligheidsafstand van minimaal 2 boomlengten tot het volgende werkgebied in acht nemen.

## 11.8 Maaidraad bijstellen

### 11.8.1 Maaidraden op de maaikoppen Auto-Cut bijstellen

- ▶ Met de draaiende maaikop even de grond aantippen.
- De maaidraad wordt circa 30 mm langer. Het afkortmes in de beschermkap kort de maaidraad automatisch op de juiste lengte af.

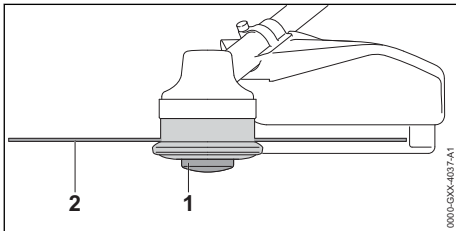

Als de maaidraden korter dan 25 mm zijn, kunnen deze niet automatisch worden bijgesteld.

- ▶ Schakel de motor uit.
  - ▶ Druk het spoeelement (1) in de maaikop in en houd het ingedrukt.
  - ▶ De maaidraden (2) er met de hand uittrekken.
  - ▶ Als de maaidraden (2) niet meer kunnen worden uitgetrokken: spoeelement (1) of de maaidraden (2) vervangen.
- Het spoeelement is leeg.

## 11.8.2 Maaidraden van de maaikop SuperCut bijstellen

De maaidraden worden automatisch afgesteld. Het afkortmes in de beschermkap kort de maaidraad automatisch op de juiste lengte af.

Als de maaidraden korter dan 40 mm zijn, kunnen deze niet automatisch worden bijgesteld.

- ▶ Schakel de motor uit.
  - ▶ De maaidraden er met de hand uittrekken.
  - ▶ Als de maaidraden niet meer naar buiten kunnen worden getrokken: maaidraden vervangen.
- Het spoeelement is leeg.

## 12 Na de werkzaamheden

### 12.1 Na het werk

- ▶ Schakel de motor uit.
- ▶ Laat de motorzeis afkoelen.
- ▶ Als de motorzeis nat is: laat de motorzeis drogen.
- ▶ Motorzeis reinigen.
- ▶ Beschermkap reinigen.
- ▶ Snijgarnituur reinigen.
- ▶ Als er een metalen snijgarnituur is gemonteerd: monteer de passende transportbeschermkap.

## 13 Vervoeren

### 13.1 Motorzeis vervoeren

- ▶ Schakel de motor uit.
- ▶ Als er een metalen snijgarnituur is gemonteerd: monteer de passende transportbeschermkap.

#### Motorzeis dragen

- ▶ Draag de motorzeis met één hand dusdanig op de steel/maaiboom dat het snijgarnituur naar achteren is gericht en de motorzeis in balans is.

#### Motorzeis in een voertuig vervoeren

- ▶ De motorzeis zo borgen dat deze niet kan kantelen en verschuiven.

## 14 Opslaan

### 14.1 Motorzeis opslaan

- ▶ Schakel de motor uit.
- ▶ Als er een metalen snijgarnituur is gemonteerd: monteer de passende transportbeschermkap.

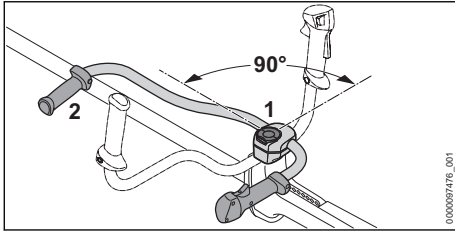

- ▶ Knevelbout (1) losdraaien en zover uit de schroefdraad draaien tot de draagbeugel (2) kan worden gedraaid.
- ▶ Draagbeugel (2) 90° rechthoekig draaien en naar beneden kantelen.
- ▶ Knevelbout (1) vastdraaien.
- ▶ De motorzeis zo opslaan dat aan de volgende voorwaarden wordt voldaan:
  - De motorzeis bevindt zich buiten het bereik van kinderen.
  - De motorzeis is schoon en droog.
- ▶ Indien de motorzeis langer dan 30 dagen wordt opgeslagen:
  - ▶ Verwijder het snijgereedschap.
  - ▶ Open de brandstoftankdop.
  - ▶ Leeg de brandstoftank.
  - ▶ Sluit de brandstoftank.
  - ▶ Als er een hand-benzinepomp beschikbaar is: hand-benzinepomp ten minste 5 keer indrukken, voordat de motor wordt gestart.
  - ▶ Start de motor en laat deze net zo lang stationair draaien tot de motor afslaat.

## 15 Reinigen

### 15.1 Motorzeis reinigen

- ▶ Schakel de motor uit.
- ▶ Laat de motorzeis afkoelen.
- ▶ Reinig de motorzeis met een vochtige doek of STIHL harsoplosmiddel.
- ▶ Reinig de ventilatiesleuven met een kwast.

### 15.2 Beschermkap en snijgereedschap reinigen

- ▶ Schakel de motor uit.
- ▶ Reinig de beschermkap en het snijgereedschap met een vochtige doek of een zachte borstel.

## 16 Onderhoud

### 16.1 Onderhoudsintervallen

Onderhoudsintervallen zijn afhankelijk van de omgevings- en werkomstandigheden.

STIHL adviseert de volgende onderhoudsintervallen:

#### Voor montage van een snijgereedschap

- ▶ Controleer of er tandwielvet uit de as is gelekt.
- ▶ Indien tandwielvet is uitgelekt: Laat het niveau in het aandrijfkophuis controleren door een geautoriseerde STIHL dealer controleren.

#### Elke 100 bedrijfsuren

- ▶ Bougie vervangen.

#### Maandelijks

- ▶ Laat de brandstoftank door een STIHL dealer reinigen.
- ▶ Aanzuigmond in de brandstoftank door een STIHL dealer laten reinigen.

#### Jaarlijks

- ▶ Laat de aanzuigmond in de brandstoftank door een STIHL dealer vervangen.

## 16.2 Metalen snijgereedschap aanscherpen/slijpen en balanceren

Het vraagt veel oefening om een metalen snijgereedschap correct aan te scherpen/slijpen en te balanceren.

STIHL adviseert, metalen snijgereedschappen door een STIHL dealer te laten aanscherpen/slijpen en balanceren.

- ▶ Metalen snijgereedschap zo aanscherpen/slijpen, als in de handleiding en verpakking van het gebruikte snijgereedschap staat beschreven.

## 17 Repareren

### 17.1 Motorzeis en snijgereedschap repareren

De gebruiker kan de motorzeis en het snijgereedschap niet zelf repareren.

- ▶ Als de motorzeis of het snijgereedschap is beschadigd: de motorzeis of het snijgereedschap niet gebruiken en contact opnemen met een STIHL dealer.

## 18 Storingen opheffen

### 18.1 Storingen aan de motorzeis verhelpen

De meeste storingen hebben dezelfde oorzaken.

- ▶ Neem de volgende maatregelen:
  - ▶ Vervang het luchtfilter.
  - ▶ Bougie reinigen of vervangen.
  - ▶ Stel de winterstand of zomerstand in.
- ▶ Als de storing aanhoudt: neem maatregelen uit de volgende tabel.

Storing	Oorzaak	Oplossing
Motor kan niet worden gestart.	De brandstoftank bevat onvoldoende brandstof.	▶ Brandstof mengen en motorzeis bijvullen.
	De carburateur is te heet.	▶ Motorzeis laten afkoelen. ▶ Voordat de motor wordt gestart: druk de hand-benzinepomp ten minste 10 maal in.
	IJsvorming in de carburateur.	▶ De motorzeis tot +10 °C laten opwarmen.
De motor draait onregelmatig bij stationair toerental.	IJsvorming in de carburateur.	▶ De motorzeis tot +10 °C laten opwarmen.
De motor slaat bij stationair toerental af.	IJsvorming in de carburateur.	▶ De motorzeis tot +10 °C laten opwarmen.
De motor bereikt het maximumtoerental niet.	De motorzeis is niet correct op de omgevingsomstandigheden aangepast.	▶ De motorzeis kalibreren.
	De gaskabel is niet correct ingesteld.	▶ Gaskabel instellen.
De motor gaat uit, hoewel er nog brandstof in de brandstoftank zit.	De zuigkop bevindt zich niet op de juiste plek.	▶ Contact opnemen met een STIHL dealer.

### 18.2 Het luchtfilter vervangen

Het luchtfilter kan niet worden gereinigd. Als het motorvermogen afneemt of het luchtfilter beschadigd is, moet het luchtfilter worden vervangen.

- ▶ Schakel de motor uit.
- ▶ Zet de chokeknop in stand ▲.

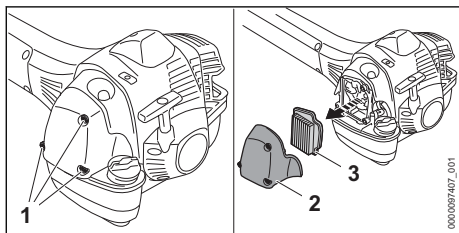

- ▶ De bouten (1) losdraaien en het filterdeksel (2) verwijderen.
- ▶ De omgeving rondom het luchtfilter (3) met een vochtige doek of een kwast reinigen.
- ▶ Het luchtfilter (3) verwijderen.

- ▶ Een nieuw luchtfilter (3) plaatsen.
- ▶ Het filterdeksel (2) aanbrengen.
- ▶ Breng de bouten (1) aan en draai deze vast.

### 18.3 Bougie reinigen

- ▶ Schakel de motor uit.
- ▶ Motorzeis laten afkoelen.

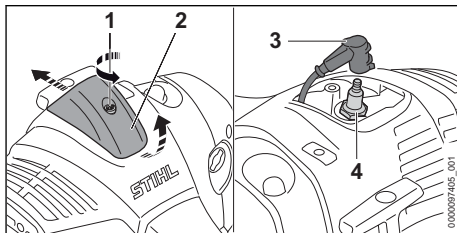

- ▶ Draai de schroef (1) linksom.
- ▶ Til de afdekkap (2) op en schuif deze naar achteren.
- ▶ Bougiestekker (3) lostrekken.

- ▶ Als het gebied rondom de bougie (4) is vervuild: het gebied rondom de bougie (4) schoonmaken met een doek.
- ▶ Bougie (4) losdraaien.
- ▶ De bougie (4) schoonmaken met een doek.
- ▶ Als de bougie (4) gecorrodeerd is: vervang de bougie (4).
- ▶ Breng de bougie (4) aan en draai deze stevig vast.
- ▶ Druk de bougiestekker (3) stevig vast.
- ▶ Monteer de afdekkap (2) en draai de bout (1) vast.

## 18.4 Gaskabel instellen

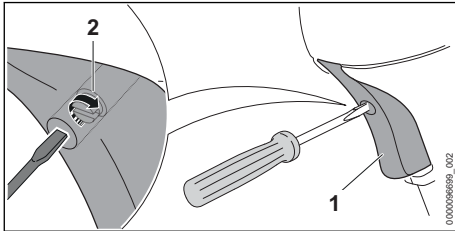

- ▶ Gashendel (1) indrukken en ingedrukt houden.
- ▶ Draai de bout (2) rechtsom tot de voelbare weerstand.
- ▶ Draai de bout (2) een halve slag verder rechtsom.

## 19 Technische gegevens

### 19.1 Motorzeis STIHL FS 491 C-M

- Cilinderinhoud: 51,6 cm<sup>3</sup>
- Vermogen volgens ISO 8893: 2,4 kW (3,3 pk) bij 9500 1/min
- Stationair toerental: 2500 1/min
- Maximaal toerental van de uitgaande as: 7100 1/min
- Vrijegegeven bougies: NGK CMR6H van STIHL
- Elektrodeafstand van de bougie: 0,5 mm
- Gewicht bij een lege brandstoftank, zonder snijgarntuut en beschermkap:
  - FS 491 C-M: 9,3 kg
  - FS 491 C-M L: 9,4 kg
- Lengte zonder snijgarntuut:
  - FS 491 C-M: 1795 mm
  - FS 491 C-M L: 1855 mm
- Maximale inhoud brandstoftank: 990 cm<sup>3</sup> (0,99 l)

### 19.2 Geluids- en trillingswaarden

De K-waarde voor het geluidsdruk niveau bedraagt 2 dB(A). De K-waarde voor het geluids-

vermogen niveau bedraagt 2 dB(A). De K-waarde voor de trillingswaarden bedraagt 2 m/s<sup>2</sup>.

#### Gebruik met een maaikop

- Geluidsdruk niveau  $L_{peq}$  gemeten volgens ISO 22868: 101 dB(A).
- Geluidsvermogen niveau  $L_{weq}$  gemeten volgens ISO 22868: 111 dB(A).
- Trillingswaarde  $a_{hv,eq}$  gemeten volgens ISO 22867:
  - Bedieningshandgreep: 2,8 m/s<sup>2</sup>.
  - Linkerhandgreep: 3,2 m/s<sup>2</sup>.

#### Gebruik met een metalen snijgarntuut

- Geluidsdruk niveau  $L_{peq}$  gemeten volgens ISO 22868: 101 dB(A).
- Geluidsvermogen niveau  $L_{weq}$  gemeten volgens ISO 22868: 112 dB(A).
- Trillingswaarde  $a_{hv,eq}$  gemeten volgens ISO 22867:
  - Bedieningshandgreep: 2,8 m/s<sup>2</sup>.
  - Linkerhandgreep: 3,4 m/s<sup>2</sup>.

Informatie over het voldoen aan de EG-richtlijn 2002/44/EG inzake trillingen is op [www.stihl.com/vib](http://www.stihl.com/vib) aangegeven.

## 19.3 REACH

REACH staat voor een EG voorschrift voor de registratie, classificatie en vrijgave van chemicaliën.

Informatie met betrekking tot het voldoen aan het REACH-voorschrift is onder [www.stihl.com/reach](http://www.stihl.com/reach) weergegeven.

## 19.4 Uitlaatgasemissiewaarde

De in de EU-typegoedkeuringsprocedure gemeten CO<sub>2</sub>-waarde staat weergegeven bij de voor het product specifieke technische gegevens bij [www.stihl.com/co2](http://www.stihl.com/co2).

De gemeten CO<sub>2</sub>-waarde werd op een representatieve motor volgens een genormeerde testprocedure onder laboratoriumomstandigheden bepaald en vormt geen uitdrukkelijke of impliciete garantie van het vermogen van een bepaalde motor.

Door het in deze handleiding beschreven gebruik conform de voorschriften en onderhoud, wordt aan de geldende uitlaatgasemissie-eisen voldaan. Bij modificaties aan de motor vervalt de typegoedkeuring.

## 20 Combinaties van snijgarnturen, beschermkappen en draagsystemen

### 20.1 Combinaties van snijgarnturen, beschermkappen en draagsystemen

Snijgarntuur	Beschermkap	Draagsysteem
<ul style="list-style-type: none"> <li>- Maaikop AutoCut 46-2</li> <li>- Maaikop DuroCut 40-4</li> <li>- Maaikop SuperCut 40-2</li> <li>- Maaikop TrimCut C 42-2</li> </ul>	<ul style="list-style-type: none"> <li>- Beschermkap voor maaikoppen</li> </ul>	<ul style="list-style-type: none"> <li>- Dubbele schouderriem met snelontkoppeling</li> </ul>
<ul style="list-style-type: none"> <li>- Grassnijblad 230-4 (Ø 230 mm)</li> <li>- Grassnijblad 250-32 (Ø 250 mm)</li> <li>- Grassnijblad 250-40 "Speciaal" (Ø 250 mm)</li> <li>- Grassnijblad 255-8 (Ø 255 mm)</li> </ul>	<ul style="list-style-type: none"> <li>- Beschermkap voor metalen snijgarnturen</li> </ul>	
<ul style="list-style-type: none"> <li>- Slagmes 300-3 (Ø 300 mm)</li> <li>- Slagmes 305-2 "Speciaal" (Ø 305 mm)</li> </ul>	<ul style="list-style-type: none"> <li>- Beschermkap voor metalen snijgarnturen</li> </ul>	
<ul style="list-style-type: none"> <li>- Hakselmes 270-2 (Ø 270 mm)</li> </ul>	<ul style="list-style-type: none"> <li>- Beschermkap voor hakselmes</li> </ul>	
<ul style="list-style-type: none"> <li>- Cirkelzaagblad 225-48 driehoeksbetanding (Ø 225 mm)</li> <li>- Cirkelzaagblad 225-24 beitelbetanding (Ø 225 mm)</li> <li>- Cirkelzaagblad 225-22 HP beitelbetanding HP (Ø 225 mm)</li> <li>- Cirkelzaagblad 225-36 hardmetaal (Ø 225 mm)</li> </ul>	<ul style="list-style-type: none"> <li>- Aanslag met diameter 225 mm</li> </ul>	
<ul style="list-style-type: none"> <li>- Cirkelzaagblad 250-26 beitelbetanding (Ø 250 mm)</li> </ul>	<ul style="list-style-type: none"> <li>- Aanslag met diameter 250 mm</li> </ul>	

## 21 Onderdelen en toebehoren

### 21.1 Onderdelen en toebehoren

**STIHL**  Deze symbolen kenmerken de originele STIHL onderdelen en het originele STIHL toebehoren.

STIHL adviseert alleen originele STIHL onderdelen en origineel STIHL toebehoren te gebruiken.

Reserveonderdelen en toebehoren van andere fabrikanten kunnen door STIHL wat betreft betrouwbaarheid, veiligheid en geschiktheid ondanks continue marktobservatie niet worden beoordeeld en STIHL kan ook niet borg staan voor het gebruik ervan.

Originele STIHL onderdelen en origineel STIHL toebehoren zijn leverbaar via de STIHL dealer.

## 22 Milieuverantwoord afvoeren

### 22.1 Motorzeis milieuvriendelijk afvoeren

Informatie over de afvoer is verkrijgbaar bij de gemeente of bij een STIHL dealer.

Een onjuiste afvoer kan schadelijk zijn voor de gezondheid en voor het milieu.

- ▶ De STIHL producten inclusief de verpakking volgens de plaatselijke voorschriften bij een geschikt verzamelpunt voor recycling inleveren.
- ▶ Niet bij het huisvuil afvoeren.

## 23 EU-conformiteitsverklaring

### 23.1 Motorzeis STIHL FS 491 C-M

ANDREAS STIHL AG & Co. KG  
 Badstraße 115  
 D-71336 Waiblingen  
 Duitsland

verklaart op eigen verantwoordelijkheid dat

- constructie: motorzeis
- merk: STIHL
- Type: FS 491 C-M
- serie-identificatie: 4148

voldoet aan de betreffende bepalingen van de richtlijnen 2011/65/EU, 2006/42/EG, 2014/30/EU en 2000/14/EG en in overeenstemming met de ten tijde van de productiedatum geldende versies van de volgende normen is ontwikkeld en geproduceerd: EN ISO 11806-1, EN 55012 en EN 61000-6-1.

Voor het bepalen van het gemeten en het gega-randeerde geluidsvermogeniveau werd gehandeld volgens de richtlijn 2000/14/EG, bijlage V.

- Gemeten geluidsvermogeniveau: 115 dB(A)
- Gewaarborgd geluidsniveau: 117 dB(A)

De technische documentatie wordt bij de productgoedkeuring van  
ANDREAS STIHL AG & Co. KG bewaard.

Het productiejaar, het productieland en het machinenummer staan vermeld op de motorzeis.

Waiblingen, 15-7-2021

ANDREAS STIHL AG & Co. KG

Bij volmacht 

Dr. Jürgen Hoffmann, hoofd van de afdeling productgoedkeuring, -regelgeving

## 24 UKCA-conformiteitsverklaring

### 24.1 Motorzeis STIHL FS 491 C-M

**UK  
CA**

ANDREAS STIHL AG & Co. KG  
Badstraße 115  
D-71336 Waiblingen

Duitsland

verklaart op eigen verantwoordelijkheid dat

- constructie: motorzeis
- merk: STIHL
- Type: FS 491 C-M
- serie-identificatie: 4148

voldoet aan de betreffende bepalingen van de Britse richtlijnen The Restriction of the Use of Certain Hazardous Substances in Electrical and Electronic Equipment Regulations 2012, Supply of Machinery (Safety) Regulations 2008, Electromagnetic Compatibility Regulations 2016 en Noise Emission in the Environment by Equipment for use Outdoors Regulations 2001 en in overeenstemming met de ten tijde van de productiedatum geldende versies van de volgende normen is ontwikkeld en geproduceerd: EN ISO 11806-1, EN 55012, EN 61000-6-1.

Voor het bepalen van het gemeten en het gega-randeerde geluidsvermogeniveau werd gehandeld volgens de Britse richtlijn Noise Emission in the Environment by Equipment for use Outdoors Regulations 2001, Schedule 8.

- Gemeten geluidsvermogeniveau: 115 dB(A)
- Gewaarborgd geluidsniveau: 117 dB(A)

De technische documentatie wordt bij  
ANDREAS STIHL AG & Co. KG bewaard.

Het productiejaar, het productieland en het machinenummer staan vermeld op de motorzeis.

Waiblingen, 15-7-2021

ANDREAS STIHL AG & Co. KG

Bij volmacht 

Dr. Jürgen Hoffmann, hoofd van de afdeling productgoedkeuring, -regelgeving

## Table des matières

1	Préface.....	25
2	Informations concernant la présente Notice d'emploi.....	25
3	Vue d'ensemble.....	26
4	Prescriptions de sécurité.....	28
5	Préparatifs avant l'utilisateur de la débroussailleuse.....	36
6	Assemblage de la débroussailleuse.....	36
7	Réglage de la débroussailleuse selon l'utilisateur.....	38
8	Composition du mélange et ravitaillement en carburant de la débroussailleuse.....	39
9	Mise en route et arrêt du moteur.....	40
10	Contrôle de la débroussailleuse.....	41
11	Travail avec la débroussailleuse.....	41
12	Après le travail.....	44



13	Transport.....	44
14	Rangement.....	44
15	Nettoyage.....	45
16	Maintenance.....	45
17	Réparation.....	45
18	Dépannage.....	45
19	Caractéristiques techniques.....	47
20	Combinaisons d'outils de coupe, de capots protecteurs et de systèmes de portage.....	48
21	Pièces de rechange et accessoires.....	48
22	Mise au rebut.....	48
23	Déclaration de conformité UE.....	49
24	Déclaration de conformité UKCA.....	49

## 1 Préface

Chère cliente, cher client,

Nous vous remercions d'avoir choisi un produit STIHL. Dans le développement et la fabrication de nos produits, nous mettons tout en œuvre pour garantir une excellente qualité répondant aux besoins de nos clients. Nos produits se distinguent par une grande fiabilité, même en cas de sollicitations extrêmes.

STIHL garantit également la plus haute qualité au niveau du service après-vente. Nos revendeurs spécialisés fournissent des conseils compétents, aident nos clients à se familiariser avec nos produits et assurent une assistance technique complète.

STIHL se déclare résolument en faveur d'un développement durable et d'une gestion responsable de la nature. La présente Notice d'emploi vous aidera à utiliser votre produit STIHL en toute sécurité et dans le respect de l'environnement, pendant toute sa longue durée de vie.

Nous vous remercions de votre confiance et vous souhaitons beaucoup de plaisir avec votre produit STIHL.



Dr. Nikola Stihl

**IMPORTANT ! LIRE CETTE NOTICE AVANT D'UTILISER CE PRODUIT ET LA CONSERVER PRÉCIEUSEMENT.**

## 2 Informations concernant la présente Notice d'emploi

### 2.1 Documents applicables

Les prescriptions de sécurité locales doivent être respectées.

- ▶ En plus de la présente Notice d'emploi, il faut lire, bien comprendre et conserver les documents suivants :
  - Notice d'emploi et textes de l'emballage de l'outil de coupe employé

### 2.2 Marquage des avertissements dans le texte



#### AVERTISSEMENT

- Attire l'attention sur des dangers qui peuvent causer des blessures graves, voire mortelles.
  - ▶ Les mesures indiquées peuvent éviter des blessures graves, voire mortelles.

#### AVIS

- Attire l'attention sur des dangers pouvant causer des dégâts matériels.
  - ▶ Les mesures indiquées peuvent éviter des dégâts matériels.

### 2.3 Symboles employés dans le texte



Ce symbole renvoie à un chapitre de la présente Notice d'emploi.

## 3 Vue d'ensemble

### 3.1 Débroussailluse

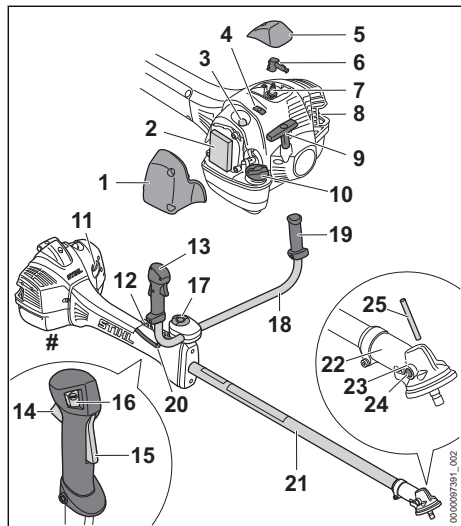

- 1 Couvercle de filtre**  
Le couvercle de filtre recouvre le filtre à air.
- 2 Filtre à air**  
Le filtre à air filtre l'air aspiré par le moteur.
- 3 Pompe d'amorçage manuelle**  
La pompe d'amorçage manuelle facilite la mise en route du moteur.
- 4 Tiroir**  
Le tiroir sert au réglage pour l'utilisation en été ou en hiver.
- 5 Pièce de recouvrement**  
La pièce de recouvrement recouvre le contact de câble d'allumage.
- 6 Contact de câble d'allumage sur la bougie**  
Le contact de câble d'allumage relie le câble d'allumage avec la bougie.
- 7 Bougie**  
La bougie allume le mélange carburé dans le moteur.
- 8 Silencieux**  
Le silencieux réduit les émissions sonores de la débroussailluse.
- 9 Poignée de lancement**  
La poignée de lancement sert au lancement du moteur.
- 10 Bouchon du réservoir à carburant**  
Le bouchon du réservoir à carburant ferme le réservoir à carburant.

#### 11 Levier du volet de starter

Le levier du volet de starter sert à la mise en route du moteur.

#### 12 Réglette de suspension à trous

La réglette de suspension à trous est prévue pour l'accrochage du système de portage.

#### 13 Poignée de commande

La poignée de commande sert à commander, tenir et mener la débroussailluse.

#### 14 Gâchette d'accélérateur

La gâchette d'accélérateur permet d'accélérer le moteur.

#### 15 Blocage de gâchette d'accélérateur

Le blocage de gâchette d'accélérateur permet de débloquer la gâchette d'accélérateur.

#### 16 Bouton d'arrêt

Le bouton d'arrêt permet d'arrêter le moteur.

#### 17 Vis à garrot

La vis à garrot serre le tube du guidon sur le support de guidon.

#### 18 Guidon

Le guidon relie la poignée de commande et l'autre poignée avec le tube.

#### 19 Poignée

La poignée sert à tenir et mener la débroussailluse.

#### 20 Câble de commande des gaz

Le câble de commande des gaz relie la gâchette d'accélérateur avec le moteur.

#### 21 Tube

Le tube relie les différents composants.

#### 22 Carter de réducteur

Le carter de réducteur recouvre le réducteur.

#### 23 Trou pour mandrin de calage

Trou prévu pour l'introduction du mandrin de calage.

#### 24 Bouchon fileté

Le bouchon fileté obture l'orifice d'introduction de la graisse à réducteur STIHL.

#### 25 Mandrin de calage

Le mandrin de calage permet de bloquer l'arbre pour le montage d'un outil de coupe.

#### # Plaque signalétique avec numéro de machine

### 3.2 Capots protecteurs et outils de coupe

Les illustrations des capots protecteurs et des outils de coupe sont données à titre d'exemples. Les combinaisons autorisées sont indiquées dans la présente Notice d'emploi,  20.

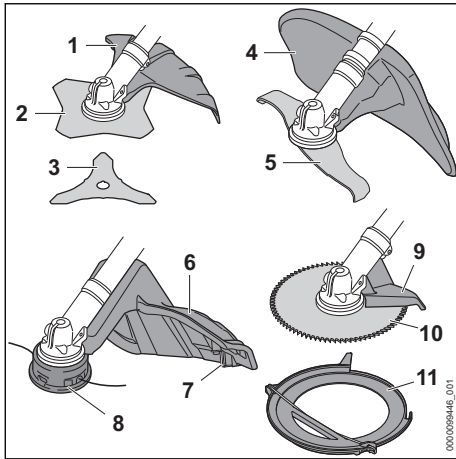

### 1 Capot protecteur pour outils de coupe métalliques

Le capot protecteur pour outils de coupe métalliques protège l'utilisateur contre les objets projetés par l'outil de coupe et contre le risque de contact avec le couteau à herbe ou le couteau à taillis.

### 2 Couteau à herbe

Le couteau à herbe coupe l'herbe et la mauvaise herbe.

### 3 Couteau à taillis

Le couteau à taillis coupe les arbrisseaux et les repousses (taillis).

### 4 Capot protecteur pour couteau de broyage

Le capot protecteur pour couteau de broyage protège l'utilisateur contre les objets projetés et contre le risque de contact avec le couteau de broyage.

### 5 Couteau de broyage

Le couteau de broyage coupe et hache les taillis.

### 6 Capot protecteur pour têtes faucheuses

Le capot protecteur pour têtes faucheuses protège l'utilisateur contre les objets projetés et contre le risque de contact avec la tête faucheuse.

### 7 Couteau rogneur

Au cours du travail, le couteau rogneur rogne les fils de coupe de telle sorte qu'ils ne dépassent pas la longueur correcte.

### 8 Tête faucheuse

La tête faucheuse porte les fils de coupe.

### 9 Butée

La butée protège l'utilisateur contre les objets projetés et contre le risque de contact avec la scie circulaire. Au cours du travail, elle permet d'appuyer la débroussailleuse contre le bois.

### 10 Scie circulaire

La scie circulaire coupe les buissons et les arbustes.

### 11 Protecteur de transport

Le protecteur de transport protège contre le risque de contact avec les outils de coupe métalliques.

## 3.3 Symboles

Les symboles d'avertissement qui peuvent être appliqués sur la débroussailleuse et sur le capot protecteur ont les significations suivantes :



Ce symbole repère le réservoir à carburant.



Ce symbole repère la pompe d'amorçage manuelle.



Dans cette position, le tiroir est réglé pour l'utilisation en hiver.



Dans cette position, le tiroir est réglé pour l'utilisation en été.



C'est dans cette position que le levier du volet de starter doit se trouver pour la mise en route et pour le fonctionnement normal du moteur.



Le moteur peut être mis en route dans cette position du levier du volet de starter.



Ce symbole repère le bouton d'arrêt.



Ce symbole indique le sens de rotation de l'outil de coupe.

max  $\varnothing$  xxx Ce symbole indique le diamètre maximal de l'outil de coupe en millimètres.



Ce symbole indique la vitesse nominale de l'outil de coupe.



Niveau de puissance acoustique garanti conformément à la directive 2000/14/CE en dB(A) pour pouvoir comparer les émissions sonores des produits.

## 4 Prescriptions de sécurité

### 4.1 Symboles d'avertissement

#### 4.1.1 Symboles d'avertissement

Les symboles d'avertissement appliqués sur la débroussailleuse ont les significations suivantes :



Respecter les Prescriptions de sécurité et les mesures à prendre.



Il est nécessaire de lire, de bien comprendre et de conserver précieusement la Notice d'emploi.



Porter des lunettes de protection, une protection auditive et un casque de protection.



Porter des chaussures de protection.



Porter des gants de travail.



Respecter les consignes de sécurité concernant le rebond et les mesures à prendre.



Respecter les consignes de sécurité concernant la projection d'objets et les mesures à prendre.



Respecter la distance de sécurité indiquée.



Ne pas toucher la surface très chaude.

#### 4.1.2 Capot protecteur pour têtes faucheuses

Les symboles d'avertissement appliqués sur le capot protecteur pour têtes faucheuses ont les significations suivantes :



Utiliser ce capot protecteur pour des têtes faucheuses.



Ne pas utiliser ce capot protecteur pour des couteaux à herbe.



Ne pas utiliser ce capot protecteur pour des couteaux à taillis.



Ne pas utiliser ce capot protecteur pour des couteaux de broyage.



Ne pas utiliser ce capot protecteur pour des scies circulaires.

#### 4.1.3 Capot protecteur pour outils de coupe métalliques

Les symboles d'avertissement appliqués sur le capot protecteur pour outils de coupe métalliques ont les significations suivantes :



Utiliser ce capot protecteur pour des couteaux à herbe.



Utiliser ce capot protecteur pour des couteaux à taillis.



Ne pas utiliser ce capot protecteur pour des têtes faucheuses.



Ne pas utiliser ce capot protecteur pour des couteaux de broyage.



Ne pas utiliser ce capot protecteur pour des scies circulaires.

#### 4.1.4 Capot protecteur pour couteau de broyage

Les symboles d'avertissement appliqués sur le capot protecteur couteau de broyage ont les significations suivantes :



Utiliser ce capot protecteur pour des couteaux de broyage.



Ne pas utiliser ce capot protecteur pour des têtes faucheuses.



Ne pas utiliser ce capot protecteur pour des couteaux à herbe.



Ne pas utiliser ce capot protecteur pour des couteaux à taillis.



Ne pas utiliser ce capot protecteur pour des scies circulaires.

## 4.2 Utilisation conforme à la destination

La débroussailleuse STIHL FS 491 C-M convient pour les applications suivantes :

- avec une tête faucheuse : fauchage de l'herbe
- avec un couteau à herbe : fauchage de l'herbe et de la mauvaise herbe
- avec un couteau à taillis : fauchage de taillis jusqu'à un diamètre de 20 mm
- avec un couteau de broyage : fauchage et hachage de taillis jusqu'à un diamètre de 20 mm
- avec une scie circulaire : sciage de buissons et d'arbustes jusqu'à un diamètre de tronc de 70 mm

## ▲ AVERTISSEMENT

- Si la débroussailleuse n'est pas utilisée conformément à la destination prévue, cela peut causer des dégâts matériels et des personnes risquent de subir des blessures graves, voire mortelles.
  - ▶ Utiliser la débroussailleuse comme décrit dans la présente Notice d'emploi.

## 4.3 Exigences posées à l'utilisateur

### ▲ AVERTISSEMENT

- Les personnes qui n'ont pas reçu de formation adéquate ne peuvent pas reconnaître ou évaluer les dangers de la débroussailleuse. L'utilisateur ou d'autres personnes risquent de subir des blessures graves, voire mortelles.



- ▶ Il est nécessaire de lire, de bien comprendre et de conserver précieusement la Notice d'emploi.

- ▶ Si l'on confie la débroussailleuse à une autre personne : il faut y joindre la Notice d'emploi.
- ▶ S'assurer que l'utilisateur remplit les conditions suivantes :
  - L'utilisateur est reposé.
  - L'utilisateur dispose de toute l'intégrité physique, sensorielle et mentale requise pour être capable de manipuler correctement la débroussailleuse et de travail-

ler avec la débroussailleuse. Si l'utilisateur ne dispose pas de toute l'intégrité physique, sensorielle et mentale requise, il ne doit travailler avec cet équipement que sous la surveillance d'une personne responsable ou après avoir reçu, de cette personne responsable, toutes les instructions nécessaires.

- L'utilisateur est capable de reconnaître et d'évaluer les dangers de la débroussailleuse.
- L'utilisateur est majeur ou bien l'utilisateur faisant un apprentissage professionnel travaille sous la surveillance d'un instructeur conformément aux dispositions nationales applicables.
- Avant de travailler pour la première fois avec la débroussailleuse, l'utilisateur a reçu les instructions nécessaires, du revendeur spécialisé STIHL ou d'une autre personne compétente.
- L'utilisateur ne se trouve pas sous l'influence de l'alcool, de drogues ou de médicaments.
  - ▶ Au moindre doute : consulter un revendeur spécialisé STIHL.
- Le système d'allumage de la débroussailleuse engendre un champ électromagnétique. Le champ électromagnétique peut avoir une influence sur des stimulateurs cardiaques. L'utilisateur peut alors subir des blessures graves, voire mortelles.
  - ▶ Si l'utilisateur porte un stimulateur cardiaque : s'assurer que ce stimulateur cardiaque est insensible à l'influence du champ magnétique.

## 4.4 Vêtements et équipement

### ▲ AVERTISSEMENT

- Au cours du travail, les cheveux longs risquent d'être happés par la débroussailleuse. L'utilisateur risque de subir des blessures graves.
  - ▶ Les personnes aux cheveux longs doivent les nouer et les assurer de telle sorte qu'ils soient maintenus au-dessus des épaules.
- Au cours du travail, des objets peuvent être soulevés du sol et projetés à haute vitesse. L'utilisateur risque d'être blessé.



- ▶ Porter des lunettes de protection couvrant étroitement les yeux. Les lunettes de protection appropriées disponibles dans le commerce sont certifiées conformément à la norme EN 166 ou aux dispositions nationales en vigueur et portent le marquage correspondant.

- ▶ Porter une visière pour se protéger le visage.
- ▶ Porter un pantalon long en tissu résistant.
- Le travail avec cette machine est bruyant. Le bruit peut causer des lésions de l'ouïe.



- ▶ Porter une protection auditive.

- Une chute d'objets peut causer des blessures à la tête.



- ▶ Si, au cours du travail, des objets risquent de tomber : porter un casque de protection.

- Au cours du travail, la machine peut soulever de la poussière. L'aspiration de poussière est dangereuse pour la santé et peut donner lieu à des réactions allergiques.
  - ▶ En cas de dégagement de poussière : porter un masque antipoussière.
- Des vêtements mal appropriés risquent de se prendre dans le bois, les broussailles ou la débroussailleuse. S'il ne porte pas les vêtements appropriés, l'utilisateur risque de subir des blessures graves.
  - ▶ Porter des vêtements ajustés.
  - ▶ Ne pas porter d'écharpe, ni de bijoux.
- Au cours du travail, l'utilisateur peut entrer en contact avec l'outil de coupe en rotation. L'utilisateur risque de subir des blessures graves.
  - ▶ Porter des chaussures en matière résistante.



- ▶ Si l'on utilise un outil de coupe métallique : porter des chaussures de sécurité avec coquille en acier.

- ▶ Porter un pantalon long en tissu résistant.
- Au montage et au démontage de l'outil de coupe, et au cours du nettoyage ou de la maintenance, l'utilisateur peut entrer en contact avec les tranchants acérés de l'outil de coupe ou du couteau rogneur. L'utilisateur risque d'être blessé.



- ▶ Porter des gants de travail en matière résistante.

- S'il ne porte pas les chaussures appropriées, l'utilisateur risque de glisser. L'utilisateur risque d'être blessé.
  - ▶ Porter des chaussures fermées et robustes, à semelle crantée antidérapante.

## 4.5 Zone de travail et environnement

### ▲ AVERTISSEMENT

- Des passants, des enfants et des animaux ne peuvent pas reconnaître et évaluer les dangers de la débroussailleuse et des objets soulevés et projetés par la débroussailleuse. Des passants, des enfants ou des animaux risquent d'être grièvement blessés et des dégâts matériels peuvent survenir.
  - ▶ Veiller à ce que les passants, les enfants et les animaux restent une distance de sécurité de 15 m tout autour de l'aire de travail.
- ▶ Toujours respecter une distance de 15 m par rapport à tout objet.
- ▶ Ne pas laisser la débroussailleuse sans surveillance.
- ▶ Veiller à ce que des enfants ne puissent pas jouer avec la débroussailleuse.
- Lorsque le moteur est en marche, des gaz d'échappement très chauds sortent du silencieux. Les gaz très chauds peuvent enflammer des matières facilement inflammables et causer des incendies.
  - ▶ Veiller à ce que le flux de gaz d'échappement soit toujours suffisamment éloigné de toute matière aisément inflammable.

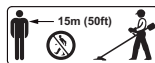

## 4.6 Bon état pour une utilisation en toute sécurité

### 4.6.1 Débroussailleuse

La débroussailleuse se trouve en bon état pour une utilisation en toute sécurité si les conditions suivantes sont remplies :

- La débroussailleuse ne présente aucun endommagement.
- La débroussailleuse ne présente aucune fuite de carburant.
- Le bouchon du réservoir à carburant est fermé.
- La débroussailleuse est propre.
- Les éléments de commande fonctionnent et n'ont pas été modifiés.
- Une combinaison d'outil de coupe et de capot protecteur indiquée dans la présente Notice d'emploi est montée.
- L'outil de coupe et le capot protecteur sont montés correctement.
- Les accessoires montés sont des accessoires d'origine STIHL destinés à cette débroussailleuse.
- Les accessoires sont montés correctement.

- Toutes les vis et pièces de fixation accessibles sont fermement serrées.

## ▲ AVERTISSEMENT

- Si l'état impeccable requis pour la sécurité n'est pas garanti, il est possible que des composants ne fonctionnent plus correctement, que des dispositifs de sécurité soient mis hors service et que du carburant s'échappe. Des personnes risquent de subir des blessures graves, voire mortelles.
  - ▶ Ne travailler qu'avec une débroussailleuse qui ne présente aucun endommagement.
  - ▶ Si la débroussailleuse perd du carburant : ne pas travailler avec la débroussailleuse, mais consulter un revendeur spécialisé STIHL.
  - ▶ Fermer le bouchon du réservoir à carburant.
  - ▶ Si la débroussailleuse est encrassée : nettoyer la débroussailleuse.
  - ▶ N'apporter aucune modification à la débroussailleuse. Exception : montage d'une combinaison d'outil de coupe et de capot protecteur indiquée dans la présente Notice d'emploi.
  - ▶ Si les éléments de commande ne fonctionnent pas : ne pas travailler avec la débroussailleuse.
  - ▶ Monter des accessoires d'origine STIHL destinés à cette débroussailleuse.
  - ▶ Monter l'outil de coupe et le capot protecteur comme décrit dans la présente Notice d'emploi.
  - ▶ Monter les accessoires comme indiqué dans la présente Notice d'emploi ou dans la Notice d'emploi de ces accessoires.
  - ▶ Resserrer fermement les vis et les pièces de fixation desserrées.
  - ▶ N'introduire aucun objet dans les orifices de la débroussailleuse.
  - ▶ Remplacer les étiquettes d'avertissement usées ou endommagées.
  - ▶ En cas de doute : demander conseil à un revendeur spécialisé STIHL.

### 4.6.2 Capot protecteur

Le capot protecteur se trouve en bon état pour une utilisation en toute sécurité si les conditions suivantes sont remplies :

- Le capot protecteur ne présente aucun endommagement.
- Les vis du capot protecteur sont serrées au couple correct.

- Si l'on utilise le capot protecteur pour têtes faucheuses : le couteau rogneur est monté correctement.

## ▲ AVERTISSEMENT

- Si l'état impeccable requis pour la sécurité n'est pas garanti, il est possible que des composants ne fonctionnent plus correctement et que des dispositifs de sécurité soient mis hors service. L'utilisateur risque de subir des blessures graves.
  - ▶ Travailler uniquement avec un capot protecteur qui ne présente aucun endommagement.
  - ▶ Serrer les vis du capot protecteur au couple de serrage correct,  6.2.
  - ▶ Si l'on utilise le capot protecteur pour têtes faucheuses : travailler uniquement avec un couteau rogneur monté correctement.
  - ▶ En cas de doute : demander conseil à un revendeur spécialisé STIHL.

### 4.6.3 Tête faucheuse

La tête faucheuse se trouve en bon état pour une utilisation en toute sécurité si les conditions suivantes sont remplies :

- La tête faucheuse ne présente aucun endommagement.
- La tête faucheuse n'est pas bloquée.
- Les fils de coupe sont montés correctement.
- Les limites d'usure ne sont pas dépassées.

## ▲ AVERTISSEMENT

- Si l'état impeccable requis pour la sécurité n'est pas garanti, il est possible que des composants de la tête faucheuse ou des morceaux de fil de coupe se détachent et soient projetés au loin. Des personnes risquent d'être grièvement blessées.
  - ▶ Ne travailler qu'avec une tête faucheuse qui ne présente aucun endommagement.
  - ▶ Ne pas remplacer les fils de coupe par des objets métalliques.
  - ▶ Vérifier et respecter les limites d'usure.
  - ▶ En cas de doute : demander conseil à un revendeur spécialisé STIHL.

### 4.6.4 Outil de coupe métallique

L'outil de coupe métallique se trouve en bon état pour une utilisation en toute sécurité si les conditions suivantes sont remplies :

- L'outil de coupe métallique et les pièces de fixation ne présentent aucun endommagement.
- L'outil de coupe métallique n'est pas déformé.

- L'outil de coupe métallique est monté correctement.
- L'outil de coupe métallique est affûté correctement.
- L'outil de coupe métallique ne présente aucune bavure sur les tranchants.
- Les limites d'usure ne sont pas dépassées.
- Si l'on utilise un outil de coupe métallique qui n'a pas été fabriqué par STIHL, son poids, son épaisseur et son diamètre ne doivent pas dépasser ceux du plus gros outil de coupe métallique STIHL autorisé ; il doit avoir exactement la même forme et sa qualité ne doit pas être inférieure à celle de l'outil d'origine STIHL.

## ▲ AVERTISSEMENT

- Si l'état impeccable requis pour la sécurité n'est pas garanti, il est possible que des composants de l'outil de coupe métallique se détachent et soient projetés au loin. Des personnes risquent d'être grièvement blessées.
  - ▶ Ne travailler qu'avec un outil de coupe métallique qui ne présente aucun endommagement et avec des pièces de fixation qui ne présentent aucun endommagement.
  - ▶ Affûter correctement l'outil de coupe métallique.
  - ▶ Ébavurer les tranchants à l'aide d'une lime.
  - ▶ Faire équilibrer l'outil de coupe métallique par un revendeur spécialisé STIHL.
  - ▶ Vérifier et respecter les limites d'usure.
  - ▶ Utiliser un outil de coupe métallique indiqué dans la présente Notice d'emploi.
  - ▶ En cas de doute : demander conseil à un revendeur spécialisé STIHL.

### 4.7 Carburant et ravitaillement

## ▲ AVERTISSEMENT

- Le carburant à utiliser pour cette débroussailleuse est un mélange composé d'essence et d'huile pour moteur deux-temps. L'essence et le mélange sont extrêmement inflammables. Si l'essence ou le mélange entre en contact avec une flamme ou avec des objets très chauds, cela peut causer un incendie ou une explosion. Cela peut causer des dégâts matériels et des personnes risquent de subir des blessures graves, voire mortelles.
  - ▶ Préserver l'essence et le mélange de la chaleur et du feu.
  - ▶ Ne pas renverser de l'essence ou du mélange.
  - ▶ Si l'on a renversé du carburant : essuyer le carburant avec un chiffon et ne pas essayer de remettre le moteur en route avant que

toutes les pièces de la débroussailleuse soient sèches.

- ▶ Ne pas fumer.
- ▶ Ne pas faire le plein à proximité d'un feu.
- ▶ Avant de refaire le plein, arrêter le moteur et le laisser refroidir.
- ▶ Pour mettre le moteur en route, aller au moins à 3 mètres du lieu où l'on a fait le plein de carburant.
- Les personnes qui inhalent les vapeurs de l'essence ou du mélange risquent de s'intoxiquer.
  - ▶ Ne pas inhaler les vapeurs de l'essence ou du mélange.
  - ▶ Faire le plein à un endroit bien aéré.
- Au cours du travail, la débroussailleuse se réchauffe. Le carburant se dilate et une surpression peut s'établir dans le réservoir à carburant. Lorsqu'on ouvre le bouchon du réservoir à carburant, du carburant peut gicler. Le carburant qui gicle peut s'enflammer. L'utilisateur risque de subir des blessures graves.
  - ▶ Il faut attendre que la débroussailleuse soit refroidie, avant d'ouvrir le bouchon du réservoir à carburant.
- Des vêtements qui ont été en contact avec de l'essence ou du mélange s'enflamment plus facilement. Cela peut causer des dégâts matériels et des personnes risquent de subir des blessures graves, voire mortelles.
  - ▶ Si les vêtements ont été en contact avec de l'essence ou du mélange : changer de vêtements.
- Le mélange, l'essence et l'huile pour moteurs deux-temps peuvent nuire à l'environnement.
  - ▶ Ne pas renverser du mélange, de l'essence ou de l'huile pour moteurs deux-temps.
  - ▶ Éliminer le mélange, l'essence ou l'huile pour moteurs deux-temps conformément aux prescriptions pour la protection de l'environnement.
- Si du mélange, de l'essence ou de l'huile pour moteurs deux-temps entre en contact avec la peau ou avec les yeux, cela peut causer une irritation de la peau ou des yeux.
  - ▶ Éviter tout contact avec du mélange, de l'essence ou de l'huile pour moteurs deux-temps.
  - ▶ En cas de contact accidentel avec la peau : les surfaces de la peau touchées doivent être savonnées et lavées à grande eau.
  - ▶ En cas de contact accidentel avec les yeux : se rincer les yeux à grande eau pendant au moins 15 minutes et consulter un médecin.



- Le système d'allumage de la débroussailleuse produit des étincelles. Des étincelles peuvent jaillir à l'extérieur et, dans un environnement contenant des matières facilement inflammables ou explosives, elles risquent de causer des incendies ou des explosions. Cela peut causer des dégâts matériels et des personnes risquent de subir des blessures graves, voire mortelles.
    - ▶ Utiliser des bougies spécifiées dans la présente Notice d'emploi.
    - ▶ Visser la bougie et la serrer fermement.
    - ▶ Emboîter fermement le contact de câble d'allumage sur la bougie.
  - Si l'on a fait le plein de la débroussailleuse avec un mélange composé d'essence qui ne convient pas ou d'huile pour moteurs deux-temps qui ne convient pas, ou bien avec un mélange dont le rapport essence / huile pour moteurs deux-temps n'est pas correct, cela risque d'endommager la débroussailleuse.
    - ▶ Composer le mélange comme décrit dans la présente Notice d'emploi.
  - Si l'on a stocké le carburant pendant une assez longue période, il est possible que le mélange d'essence et d'huile pour moteurs deux-temps se soit décomposé ou soit trop vieux. Si l'on fait le plein de la débroussailleuse avec du mélange décomposé ou trop vieux, cela risque d'endommager la débroussailleuse.
    - ▶ Avant de faire le plein de la débroussailleuse : bien mélanger le carburant.
    - ▶ Utiliser un mélange d'essence et d'huile pour moteurs deux-temps dont la durée de stockage ne dépasse pas 30 jours (STIHL MotoMix : 5 ans).
- le moteur se met en marche. L'utilisateur risque de subir des blessures graves.
- ▶ Ne pas toucher à l'outil de coupe.
  - ▶ Pour mettre le moteur en route, procéder comme décrit dans la présente Notice d'emploi.
- Dans certaines situations, il est possible que l'utilisateur ne puisse plus travailler de manière concentrée. L'utilisateur risque de perdre le contrôle de la débroussailleuse, de trébucher, de tomber et de subir des blessures graves.
    - ▶ Travailler calmement et de façon réfléchie.
    - ▶ Si les conditions d'éclairage et de visibilité sont mauvaises : ne pas travailler avec la débroussailleuse.
    - ▶ La débroussailleuse ne doit être maniée que par une seule personne.
    - ▶ Mener l'outil de coupe à proximité du sol.
    - ▶ Faire attention aux obstacles.
    - ▶ Travailler debout sur le sol et dans une position stable pour ne pas risquer de perdre l'équilibre.
    - ▶ En cas de signes de fatigue : faire une pause.
  - Lorsque le moteur est en marche, il dégage des gaz d'échappement. Les personnes qui inhalent les gaz d'échappement risquent de s'intoxiquer.
    - ▶ Ne pas inhaler les gaz d'échappement.
    - ▶ Travailler avec la débroussailleuse à un endroit bien aéré.
    - ▶ En cas de nausée, de maux de tête, de vertige ou de troubles de la vue ou de l'ouïe : arrêter le travail et consulter un médecin.
  - Lorsque l'utilisateur porte une protection auditive et que le moteur est en marche, l'utilisateur peut moins bien percevoir et évaluer les bruits ambiants.
    - ▶ Travailler calmement et de façon réfléchie.

## 4.8 Au travail

### ▲ AVERTISSEMENT

- Si l'utilisateur ne procède pas comme il faut pour la mise en route du moteur, l'utilisateur risque de perdre le contrôle de la débroussailleuse. L'utilisateur risque de subir des blessures graves.
  - ▶ Pour mettre le moteur en route, procéder comme décrit dans la présente Notice d'emploi.
  - ▶ Si l'outil de coupe est en contact avec le sol ou un objet quelconque : ne pas lancer le moteur.
- Si au lancement du moteur le levier du volet de starter se trouve dans la position ▲ : le régime du moteur est supérieur au régime de ralenti et l'outil de coupe peut tourner dès que

- ▶ Si l'outil de coupe est bloqué par un objet quelconque : arrêter le moteur. Alors seulement, retirer l'objet.
- Si l'on travaille avec des fils de coupe trop longs, la débroussailleuse risque d'être endommagée.
  - ▶ Utiliser un capot protecteur approprié, muni d'un couteau rogneur.
- Si l'outil de coupe est bloqué par un objet quelconque et si l'on accélère alors, la débroussailleuse peut être endommagée.
  - ▶ Arrêter le moteur. Alors seulement, retirer l'objet.
- Si, au cours du travail, l'on constate un changement d'état ou un comportement inhabituel de la débroussailleuse, il est possible que la débroussailleuse ne soit plus dans l'état requis pour une utilisation en toute sécurité. Des personnes peuvent être grièvement blessées et des dégâts matériels peuvent survenir.
  - ▶ Arrêter le travail et consulter un revendeur spécialisé STIHL.
- Au cours du travail, la débroussailleuse peut produire des vibrations.
  - ▶ Porter des gants.



- ▶ Faire des pauses.
- ▶ En cas de signes de troubles de la circulation sanguine : consulter un médecin.
- Si, au cours du travail, l'outil de coupe heurte un objet, il peut projeter cet objet ou des éclats de cet objet vers le haut et à une grande vitesse. Cela risque de blesser des personnes et de causer des dégâts matériels.
  - ▶ Retirer les corps étrangers de la zone de travail.
- Si l'outil de coupe en rotation heurte un objet dur, cela peut produire des étincelles et l'outil de coupe risque d'être endommagé. Dans un environnement contenant des matières facilement inflammables, les étincelles risquent de déclencher des incendies. Cela peut causer des dégâts matériels et des personnes risquent de subir des blessures graves, voire mortelles.
  - ▶ Ne pas travailler dans un environnement contenant des matières facilement inflammables.
  - ▶ S'assurer que l'outil de coupe se trouve dans l'état impeccable requis pour la sécurité.
- Lorsqu'on relâche la gâchette d'accélérateur, l'outil de coupe continue de tourner pendant

quelques instants. Des personnes risquent d'être grièvement blessées.

- ▶ Attendre que l'outil de coupe ne tourne plus.
- Dans une situation dangereuse, l'utilisateur peut paniquer et être incapable de déboucler le système de portage et de s'en séparer. L'utilisateur risque de subir des blessures graves.
  - ▶ Il faut donc s'exercer à enlever le système de portage.

## 4.9 Forces de réaction

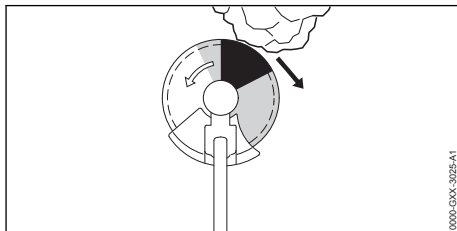

Un rebond peut se produire dans les cas suivants :

- La zone de l'outil de coupe métallique en rotation marquée en gris sur l'illustration ou en noir heurte un objet dur et est rapidement freinée.
- L'outil de coupe métallique en rotation se coince.

C'est la zone marquée en noir qui présente le plus grand risque de rebond.

## ⚠ AVERTISSEMENT

- Dans les cas énoncés ci-avant, le mouvement de rotation de l'outil de coupe peut être fortement freiné ou stoppé et par conséquent l'outil de coupe peut être projeté vers la droite ou en direction de l'utilisateur (flèche noire). L'utilisateur peut perdre le contrôle de la débroussailleuse. Des personnes risquent de subir des blessures graves, voire mortelles.
  - ▶ Tenir fermement la débroussailleuse à deux mains.
  - ▶ Travailler comme décrit dans la présente Notice d'emploi.
  - ▶ Ne pas travailler avec la zone marquée en noir sur l'illustration.
  - ▶ Utiliser une combinaison d'outil de coupe, de capot protecteur et de système de portage indiquée dans la présente Notice d'emploi.
  - ▶ Affûter correctement l'outil de coupe métallique.
  - ▶ Travailler à pleins gaz.

## 4.10 Transport

### ▲ AVERTISSEMENT

- Au cours du travail, le carter de réducteur peut devenir très chaud. L'utilisateur risque de se brûler.
  - ▶ Ne pas toucher au carter de réducteur très chaud.
- Au cours du transport, la débroussailleuse risque de se renverser ou de se déplacer. Cela peut causer des dégâts matériels et des personnes risquent d'être blessées.
  - ▶ Arrêter le moteur.
  - ▶ Si un outil de coupe métallique est monté : monter un protecteur de transport.
  - ▶ Assurer la débroussailleuse avec des sangles ou un filet, de telle sorte qu'elle ne risque pas de se renverser ou de se déplacer.
- Après le fonctionnement du moteur, le silencieux et le moteur peuvent être très chauds. L'utilisateur risque de se brûler.
  - ▶ Tenir la débroussailleuse, par le tube, de telle sorte que l'outil de coupe soit orienté vers l'arrière et que la débroussailleuse soit bien équilibrée.

## 4.11 Rangement

### ▲ AVERTISSEMENT

- Les enfants ne peuvent pas reconnaître et évaluer les dangers de la débroussailleuse. Les enfants risquent d'être grièvement blessés.
  - ▶ Arrêter le moteur.
  - ▶ Si un outil de coupe métallique est monté : monter un protecteur de transport.
  - ▶ Conserver la débroussailleuse hors de portée des enfants.
- L'humidité risque d'entraîner une corrosion des contacts électriques de la débroussailleuse et des composants métalliques. Cela risque d'endommager la débroussailleuse.
  - ▶ Conserver la débroussailleuse au propre et au sec.

## 4.12 Nettoyage, entretien et réparation

### ▲ AVERTISSEMENT

- Si l'on procède au nettoyage, à la maintenance ou à une réparation en laissant le moteur en marche, l'outil de coupe peut être accidentellement mis en mouvement. Des personnes peuvent être grièvement blessées et des dégâts matériels peuvent survenir.

- ▶ Arrêter le moteur.
- Après le fonctionnement du moteur, le silencieux et le moteur peuvent être très chauds. Des personnes peuvent se brûler.
  - ▶ Attendre que le silencieux et le moteur soient refroidis.
- Au cours du travail, le carter de réducteur peut devenir très chaud. L'utilisateur risque de se brûler.
  - ▶ Ne pas toucher au carter de réducteur très chaud.

















- Un nettoyage avec des détergents agressifs, un jet d'eau ou des objets pointus peut endommager la débroussailleuse, le capot protecteur ou l'outil de coupe. Si la débroussailleuse, le capot protecteur et l'outil de coupe ne sont pas nettoyés comme il faut, il est possible que des composants ne fonctionnent plus correctement et que des dispositifs de sécurité soient mis hors service. Des personnes risquent d'être grièvement blessées.
  - ▶ Nettoyer la débroussailleuse, le capot protecteur et l'outil de coupe comme décrit dans la présente Notice d'emploi.
- Si la débroussailleuse, le capot protecteur et l'outil de coupe ne sont pas entretenus ou réparés comme il faut, il est possible que des composants ne fonctionnent plus correctement et que des dispositifs de sécurité soient mis hors service. Des personnes risquent de subir des blessures graves, voire mortelles.
  - ▶ Ne pas effectuer soi-même la maintenance ou la réparation de la débroussailleuse et du capot protecteur.
  - ▶ Si une opération de maintenance ou une réparation de la débroussailleuse ou du capot protecteur s'avère nécessaire : consulter un revendeur spécialisé STIHL.
  - ▶ Procéder à la maintenance de l'outil de coupe comme décrit dans la Notice d'emploi de l'outil de coupe employé ou sur l'emballage de l'outil de coupe employé.
- Lors du nettoyage ou de la maintenance des outils de coupe, l'utilisateur risque de se couper en entrant en contact avec les tranchants acérés. L'utilisateur risque d'être blessé.
  - ▶ Porter des gants de travail en matière résistante.



## 5 Préparatifs avant l'utilisateur de la débroussailleuse

### 5.1 Préparatifs avant l'utilisation de la débroussailleuse

Avant chaque utilisation, effectuer impérativement les opérations suivantes :

- ▶ S'assurer que les composants suivants sont en bon état de fonctionnement :
  - Débroussailleuse,  4.6.1.
  - Capot protecteur,  4.6.2.
  - Tête faucheuse ou outil de coupe métallique,  4.6.3 ou  4.6.4.
- ▶ Nettoyer la débroussailleuse,  15.1.
- ▶ Monter le guidon,  6.1.
- ▶ Choisir la combinaison d'outil de coupe, de capot protecteur et de système de portage,  20.
- ▶ Monter le capot protecteur,  6.2.
- ▶ Monter la tête faucheuse ou l'outil de coupe métallique,  6.3.1 ou  6.4.
- ▶ Procéder au ravitaillement en carburant de la débroussailleuse,  8.2.
- ▶ Mettre le système de portage et l'ajuster,  7.1.
- ▶ Régler le guidon,  7.2.
- ▶ Équilibrer la débroussailleuse,  7.3.
- ▶ Contrôler les éléments de commande,  10.1.
- ▶ Si ces opérations ne peuvent pas être exécutées : ne pas utiliser la débroussailleuse, mais consulter un revendeur spécialisé STIHL.

## 6 Assemblage de la débroussailleuse

### 6.1 Montage du guidon

- ▶ Arrêter le moteur.

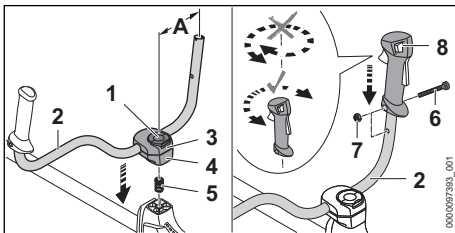

- ▶ Relever l'étrier de la vis à garrot (1) et tourner dans le sens des aiguilles d'une montre jusqu'à ce que le guidon (2) soit encore seulement légèrement serré.
- ▶ Mettre le ressort (5) dans la mâchoire de serrage inférieure (4).

- ▶ Appliquer les mâchoires de serrage (3 et 4) sur le tube et visser légèrement la vis à garrot (1).
- ▶ Faire pivoter le guidon (2) vers le haut et le positionner de telle sorte que la distance (A) soit égale à 16 cm.
- ▶ Ne pas fixer le guidon (2) en le serrant sur la partie coudée.
- ▶ Serrer la vis à garrot (1) et rabattre l'étrier.
- ▶ Dévisser la vis (6).
- ▶ Placer la poignée de commande (8) sur le guidon (2) de telle sorte que le trou de la poignée de commande coïncide avec le trou du guidon et que la gâchette de commande soit orientée en direction du carter de réducteur.
- ▶ Au cours de cette opération, ne pas faire pivoter la poignée de commande (8).
- ▶ Monter l'écrou (7).
- ▶ Visser et serrer fermement la vis (6).

Le guidon ne doit plus être démonté.

### 6.2 Montage et démontage du capot protecteur et de la butée

#### 6.2.1 Montage du capot protecteur et de la butée

- ▶ Arrêter le moteur.

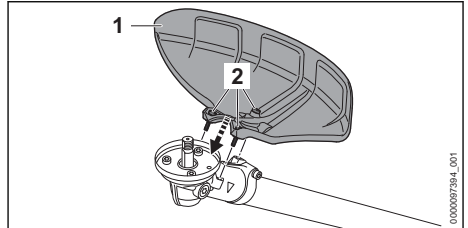

- ▶ Poser le capot protecteur (1) sur le carter de réducteur.
- ▶ Visser les vis (2) et les serrer à un couple de 10 Nm.

#### 6.2.2 Démontage du capot protecteur et de la butée

- ▶ Arrêter le moteur.
- ▶ Dévisser les vis.
- ▶ Enlever le capot protecteur.

### 6.3 Montage et démontage de la tête faucheuse

#### 6.3.1 Montage d'une tête faucheuse

- ▶ Arrêter le moteur.

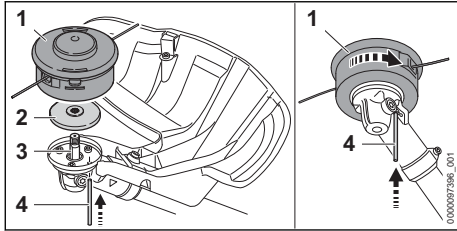

- ▶ Poser le disque de pression (2) sur l'arbre (3) de telle sorte que le côté de plus petit diamètre soit orienté vers le haut.
- ▶ Poser la tête faucheuse (1) sur l'arbre (3) et la faire tourner à la main dans le sens inverse des aiguilles d'une montre.
- ▶ Glisser le mandrin de calage (4) jusqu'en butée dans l'orifice et le maintenir enfoncé.
- ▶ Faire tourner la tête faucheuse (1) dans le sens inverse des aiguilles d'une montre jusqu'à ce que le mandrin de calage (4) s'encliquette.  
L'arbre (3) est bloqué.
- ▶ Serrer fermement la tête faucheuse (1) à la main.
- ▶ Enlever le mandrin de calage (4).

### 6.3.2 Démontage de la tête faucheuse

- ▶ Arrêter le moteur.
- ▶ Glisser le mandrin de calage jusqu'en butée dans l'orifice et le maintenir enfoncé.
- ▶ Faire tourner la tête faucheuse jusqu'à ce que le mandrin de calage s'encliquette.  
L'arbre est bloqué.
- ▶ Dévisser la tête faucheuse en tournant dans le sens des aiguilles d'une montre.
- ▶ Enlever le disque de pression.
- ▶ Enlever le mandrin de calage.

## 6.4 Montage et démontage d'un outil de coupe métallique

### 6.4.1 Montage d'un couteau à herbe, d'un couteau à taillis ou d'une scie circulaire

- ▶ Arrêter le moteur.

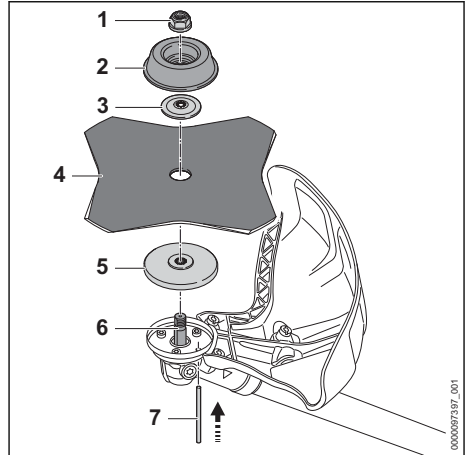

- ▶ Poser le disque de pression (5) sur l'arbre (6) de telle sorte que le côté de plus petit diamètre soit orienté vers le haut.
- ▶ Poser l'outil de coupe métallique (4) sur le disque de pression (5). Si l'on utilise une scie circulaire ou un couteau à herbe à plus de 4 tranchants : monter l'outil de telle sorte que les tranchants soient orientés dans le même sens que la flèche marquée sur le capot protecteur pour indiquer le sens de rotation.
- ▶ Poser la rondelle de pression (3) sur l'outil de coupe métallique (4) de telle sorte que la face bombée soit orientée vers le haut.
- ▶ Poser le bol glisseur (2) sur la rondelle de pression (3) de telle sorte que le côté fermé soit orienté vers le haut.
- ▶ Glisser le mandrin de calage (7) jusqu'en butée dans l'orifice et le maintenir enfoncé.
- ▶ Faire tourner l'outil de coupe métallique (4) dans le sens inverse des aiguilles d'une montre jusqu'à ce que le mandrin de calage (7) s'encliquette.  
L'arbre (6) est bloqué.
- ▶ Visser et serrer fermement l'écrou (1) en tournant dans le sens inverse des aiguilles d'une montre.
- ▶ Enlever le mandrin de calage (7).

### 6.4.2 Montage du couteau de broyage

- ▶ Arrêter le moteur.

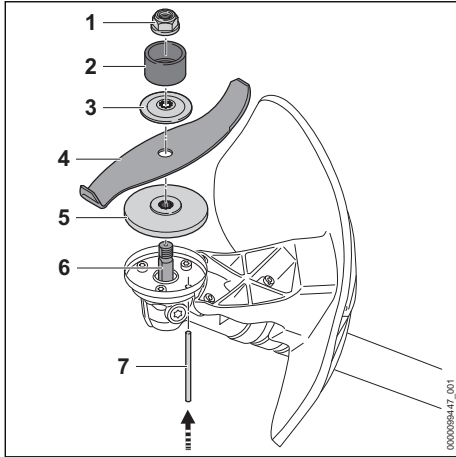

- ▶ Poser le disque de pression (5) sur l'arbre (6) de telle sorte que le côté de plus petit diamètre soit orienté vers le haut.
- ▶ Poser l'outil de coupe métallique (4) sur le disque de pression (5). Si l'on utilise un couteau de broyage : le positionner de telle sorte que les tranchants soient orientés dans le sens opposé au réducteur, en direction de l'écrou (1).
- ▶ Poser la rondelle de pression (3) sur l'outil de coupe métallique (4) de telle sorte que la face bombée soit orientée vers le haut.
- ▶ Poser l'anneau de protection (2) sur la rondelle de pression (3) de telle sorte que l'ouverture soit orientée vers le haut.
- ▶ Glisser le mandrin de calage (7) jusqu'en butée dans l'orifice et le maintenir enfoncé.
- ▶ Faire tourner l'outil de coupe métallique (4) dans le sens inverse des aiguilles d'une montre jusqu'à ce que le mandrin de calage (7) s'encliquette. L'arbre (6) est bloqué.
- ▶ Visser et serrer fermement l'écrou (1) en tournant dans le sens inverse des aiguilles d'une montre.
- ▶ Enlever le mandrin de calage (7).

#### 6.4.3 Démontage d'un outil de coupe métallique

- ▶ Arrêter le moteur.
- ▶ Glisser le mandrin de calage jusqu'en butée dans l'orifice et le maintenir enfoncé.
- ▶ Faire tourner l'outil de coupe métallique dans le sens des aiguilles d'une montre jusqu'à ce que le mandrin de calage s'encliquette. L'arbre est bloqué.

## 7 Réglage de la débroussailleuse selon l'utilisateur

- ▶ Dévisser l'écrou en tournant dans le sens des aiguilles d'une montre.
- ▶ Démontez les pièces de fixation, l'outil de coupe métallique et le disque de pression.
- ▶ Enlever le mandrin de calage.

## 7 Réglage de la débroussailleuse selon l'utilisateur

### 7.1 Bouclage et ajustage du harnais double

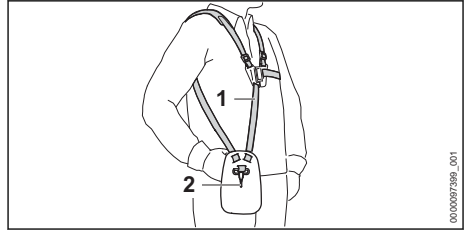

- ▶ Mettre le harnais double (1).
- ▶ Ajuster le harnais double (1) de telle sorte que le mousqueton (2) se trouve environ à une largeur de main en dessous de la hanche droite.

### 7.2 Réglage du guidon

Le guidon peut être réglé dans différentes positions, suivant la taille de l'utilisateur.

- ▶ Arrêter le moteur.
- ▶ Accrocher la réglette de suspension à trous de la débroussailleuse au mousqueton du système de portage.

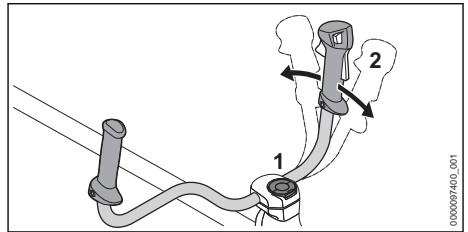

- ▶ Desserrer la vis à garrot (1).
- ▶ Faire pivoter le guidon (2) dans la position souhaitée.
- ▶ Serrer fermement la vis à garrot (1).

### 7.3 Équilibrage de la débroussailleuse

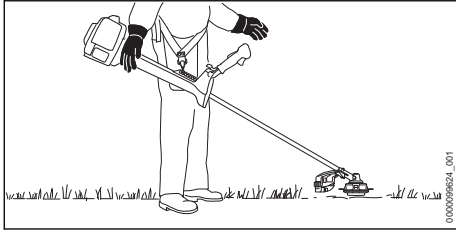

L'outil de coupe doit légèrement porter sur le sol.

- ▶ Arrêter le moteur.

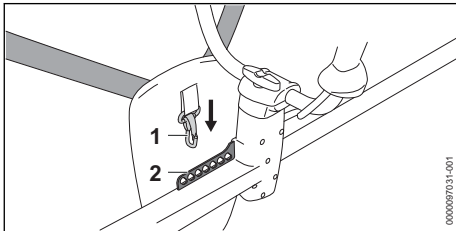

- ▶ Accrocher la réglette de suspension à trous (2) dans le mousqueton (1).
- ▶ Laisser la débroussailleuse s'équilibrer.
- ▶ Si, une fois que la machine est équilibrée, la position de l'outil de coupe doit être encore adaptée : accrocher le mousqueton (1) à un autre trou de la réglette de suspension à trous (2) et laisser à nouveau la machine s'équilibrer.

## 8 Composition du mélange et ravitaillement en carburant de la débroussailleuse

### 8.1 Composition du mélange

Le carburant à utiliser pour cette débroussailleuse est un mélange composé d'essence et d'huile pour moteur deux-temps suivant le rapport 1:50.

STIHL recommande d'utiliser le carburant STIHL MotoMix, un mélange prêt à l'usage.

Si l'on compose soi-même le mélange de carburant, il est seulement permis d'utiliser de l'huile STIHL pour moteur deux-temps ou une autre huile moteur hautes performances des classes JASO FB, JASO FC, JASO FD, ISO-L-EGB, ISO-L-EGC ou ISO-L-EGD.

STIHL prescrit l'utilisation de l'huile HP ultra ou d'une huile moteur hautes performances de

même qualité afin de garantir le respect des normes antipollution sur toute la durée de vie de la machine.

- ▶ S'assurer que l'essence employée ait un indice d'octane d'au moins 90 RON et que la teneur en alcool de l'essence ne dépasse pas 10 % (27 % pour le Brésil).
- ▶ S'assurer que l'huile pour moteurs deux-temps employée répond aux exigences.
- ▶ Calculer les quantités d'huile pour moteurs deux-temps et d'essence nécessaires pour composer la quantité de mélange souhaitée, avec un taux de mélange de 1:50. Exemples de composition du mélange :
  - 20 ml d'huile pour moteurs deux-temps, 1 l d'essence
  - 60 ml d'huile pour moteurs deux-temps, 3 l d'essence
  - 100 ml d'huile pour moteurs deux-temps, 5 l d'essence
- ▶ Prendre un bidon propre homologué pour du carburant et y introduire d'abord l'huile pour moteurs deux-temps, puis l'essence.
- ▶ Bien mélanger le carburant.

### 8.2 Ravitaillement en carburant de la débroussailleuse

- ▶ Arrêter le moteur.
- ▶ Poser la débroussailleuse sur une surface plane, de telle sorte que le bouchon du réservoir à carburant soit orienté vers le haut.
- ▶ Nettoyer la zone située autour du bouchon du réservoir à carburant avec un chiffon humide.

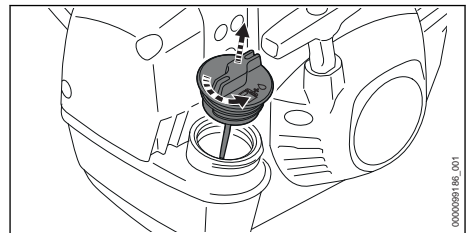

- ▶ Tourner le bouchon du réservoir à carburant dans le sens inverse des aiguilles d'une montre jusqu'à ce qu'il puisse être enlevé.
- ▶ Enlever le bouchon du réservoir à carburant.

**AVIS**

- Sous l'effet de la lumière, des rayons de soleil et de températures extrêmes, le mélange peut assez rapidement se décomposer ou subir un vieillissement prématuré. Si l'on fait le plein avec du mélange décomposé ou trop vieux, cela risque d'endommager la débroussailleuse.
  - ▶ Bien mélanger le carburant.
  - ▶ Ne pas faire le plein avec du carburant qui a été stocké pendant plus de 30 jours (STIHL MotoMix : 5 ans).
- ▶ Faire le plein en veillant à ne pas renverser du carburant et en laissant un espace d'au moins 15 mm entre le niveau du carburant et le bord du réservoir à carburant.

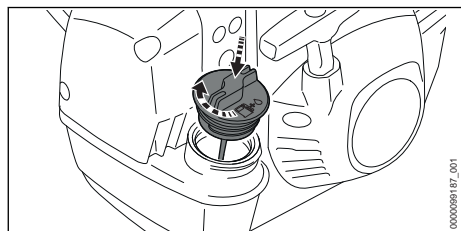

- ▶ Appliquer le bouchon du réservoir à carburant sur le réservoir à carburant.
- ▶ Tourner le bouchon du réservoir à carburant dans le sens des aiguilles d'une montre et le serrer fermement à la main. Le bouchon du réservoir à carburant est fermé.

## 9 Mise en route et arrêt du moteur

### 9.1 Mise en route du moteur

- ▶ Poser la débroussailleuse sur une surface plane de telle sorte que l'outil de coupe n'entre en contact ni avec le sol, ni avec un objet quelconque.
- ▶ Démonter le protecteur de transport.

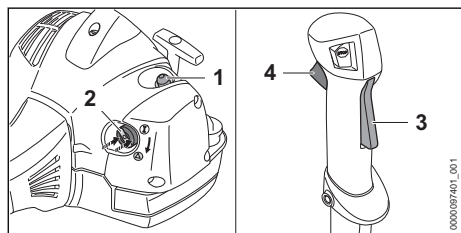

- ▶ Actionner au moins 5 fois le soufflet de la pompe d'amorçage manuelle (1).
- ▶ Si le moteur est chaud : laisser le levier du volet de starter (2) dans la position **I**.
- ▶ Si le moteur est à la température ambiante : enfoncer le levier du volet de starter (2) en appuyant sur le bord et l'amener en position **▲**.

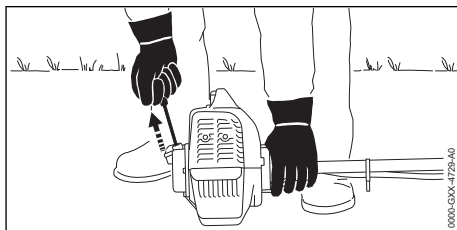
**AVIS**

- Si l'on plaque la débroussailleuse sur le sol avec le pied ou le genou, cela risque d'endommager la débroussailleuse.
  - ▶ Plaquer la débroussailleuse sur le sol avec la main gauche. Ne pas poser le pied ou le genou sur le tube.
- ▶ Plaquer la débroussailleuse sur le sol avec la main gauche.
- ▶ De la main droite, tirer lentement la poignée de lancement jusqu'au premier point dur perceptible.
- ▶ Tirer rapidement sur la poignée de lancement et la guider à la main au retour. Répéter cette procédure autant de fois que nécessaire, jusqu'à ce que le moteur tourne.
- ▶ Si le levier du volet de starter (2) se trouve dans la position **▲** : enfoncer brièvement le blocage de gâchette d'accélérateur (3) et la gâchette d'accélérateur (4). Le levier du volet de starter (2) saute dans la position **I**. Le moteur tourne au ralenti.
- ▶ Si le moteur est froid : faire chauffer le moteur en donnant quelques coups d'accélérateur.
- ▶ Si l'outil de coupe est entraîné au ralenti : éliminer les dérangements. Le câble de commande des gaz n'est pas correctement réglé.
- ▶ Si le moteur ne démarre pas : placer le levier du volet de starter (2) dans la position **▲** et essayer à nouveau de mettre le moteur en marche.
- ▶ Si le moteur est noyé : placer le levier du volet de starter (2) dans la position **I** et essayer à nouveau de mettre le moteur en marche.



## 9.2 Arrêt du moteur

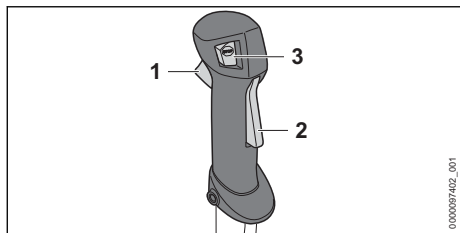

- ▶ Relâcher la gâchette d'accélérateur (1) et le blocage de gâchette d'accélérateur (2). L'outil de coupe ne tourne plus.
- ▶ Appuyer sur le bouton d'arrêt (3). Le moteur s'arrête.
- ▶ Si le moteur ne s'arrête pas :
  - ▶ Placer le levier du volet de starter dans la position ▲. Le moteur s'arrête.
  - ▶ Ne pas utiliser la débroussailleuse, mais consulter un revendeur spécialisé STIHL. La débroussailleuse est défectueuse.

Tant que le bouton d'arrêt est enfoncé, le contact d'allumage est coupé. Dès qu'on relâche le bouton d'arrêt, le contact d'allumage est remis.

## 10 Contrôle de la débroussailleuse

### 10.1 Contrôle des éléments de commande

#### Blocage de gâchette d'accélérateur et gâchette d'accélérateur

- ▶ Arrêter le moteur.
- ▶ Essayer d'enfoncer la gâchette d'accélérateur sans enfoncer le blocage de gâchette d'accélérateur.
- ▶ S'il est possible d'enfoncer la gâchette d'accélérateur : ne pas utiliser la débroussailleuse, mais consulter un revendeur spécialisé STIHL. Le blocage de gâchette d'accélérateur est défectueux.
- ▶ Enfoncer le blocage de gâchette d'accélérateur et le maintenir enfoncé.
- ▶ Enfoncer la gâchette d'accélérateur.
- ▶ Lâcher la gâchette d'accélérateur et le blocage de gâchette d'accélérateur.
- ▶ Si la gâchette d'accélérateur ou le blocage de gâchette d'accélérateur fonctionne difficilement ou ne revient pas dans sa position initiale, sous l'effet de son ressort : ne pas utiliser la débroussailleuse, mais consulter un revendeur spécialisé STIHL.

La gâchette d'accélérateur ou le blocage de gâchette d'accélérateur est défectueux.

#### Réglage du câble de commande des gaz

- ▶ Mettre le moteur en marche.
- ▶ Enfoncer la gâchette d'accélérateur sans enfoncer le blocage de gâchette d'accélérateur.
- ▶ Si le moteur accélère : régler le câble de commande des gaz. Le câble de commande des gaz n'est pas correctement réglé.

#### Arrêt du moteur

- ▶ Mettre le moteur en marche.
- ▶ Appuyer sur le bouton d'arrêt. Le moteur s'arrête.
- ▶ Si le moteur ne s'arrête pas :
  - ▶ Placer le levier du volet de starter dans la position ▲. Le moteur s'arrête.
  - ▶ Ne pas utiliser la débroussailleuse, mais consulter un revendeur spécialisé STIHL. La débroussailleuse est défectueuse.

## 11 Travail avec la débroussailleuse

### 11.1 Réglage pour l'utilisation en hiver

Lorsqu'on travaille avec la tronçonneuse à des températures inférieures à +10 °C, le carburateur peut givrer. Pour que le carburateur soit balayé, en plus, par un flux d'air réchauffé dans le voisinage du moteur, il faut procéder au réglage pour l'utilisation en hiver.

AV/S

- Si l'on travaille avec le réglage prévu pour l'utilisation en hiver alors que la température ambiante dépasse +10 °C, le moteur risque de trop chauffer.
  - ▶ Procéder au réglage pour l'utilisation en été.
- ▶ Arrêter le moteur.

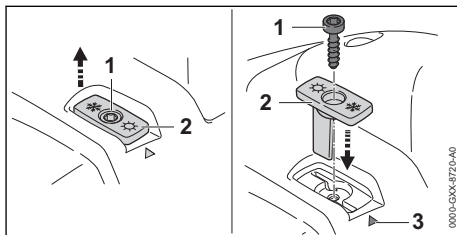

- ▶ Dévisser la vis (1).
- ▶ Extraire le tiroir (2).
- ▶ Positionner le tiroir (2) de telle sorte que le cristal de neige soit orienté vers la marque (3).
- ▶ Remonter le tiroir (2).
- ▶ Visser la vis (1).

Si l'on travaille à des températures inférieures à -10 °C ou bien en cas de neige poudreuse ou soulevée par le vent, il faut monter en plus une plaque de recouvrement sur le carter du moteur et un filtre à air en tissu synthétique. Pour obtenir les accessoires nécessaires, s'adresser à un revendeur spécialisé STIHL.

## 11.2 Réglage pour l'utilisation en été

Lorsqu'on travaille à des températures supérieures à +10 °C, il faut procéder au réglage pour l'utilisation en été.

- ▶ Arrêter le moteur.

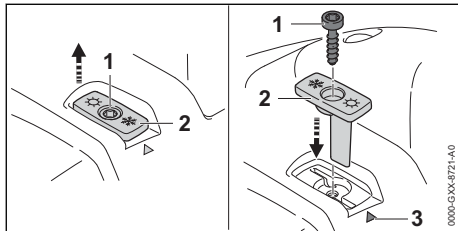

- ▶ Dévisser la vis (1).
- ▶ Extraire le tiroir (2).
- ▶ Positionner le tiroir (2) de telle sorte que le soleil soit orienté vers la marque (3).
- ▶ Remonter le tiroir (2).
- ▶ Visser la vis (1).

## 11.3 Calibrage de la débroussailleuse

Au cours du travail, la débroussailleuse se règle automatiquement pour fournir la puissance optimale. Un calibrage présente l'avantage que le réglage de la débroussailleuse, pour fournir la puissance optimale, s'effectue plus rapidement.

- ▶ Si la température ambiante est inférieure à -10 °C ou que le moteur est froid :
  - ▶ Mettre le moteur en marche.
  - ▶ Mettre le système de portage.
  - ▶ Tenir et mener la débroussailleuse.
  - ▶ Faire chauffer le moteur pendant env. 1 minute à pleins gaz.
  - ▶ Arrêter le moteur.
- ▶ Démontér l'outil de coupe.

Ainsi, la débroussailleuse peut parfaitement s'ajuster pour fournir la puissance optimale.

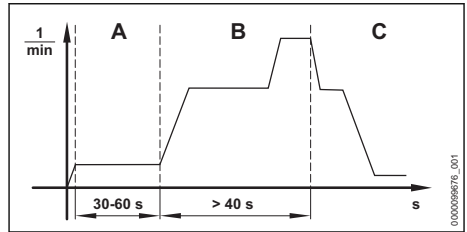

- ▶ Placer le levier du volet de starter dans la position ▲.
- ▶ Mettre le moteur en marche sans actionner la gâchette d'accélérateur. Le moteur tourne et le levier du volet de starter reste dans la position ▲.
- ▶ Faire tourner le moteur entre 30 secondes au minimum et 60 secondes au maximum (A), sans enfoncer la gâchette d'accélérateur.
- ▶ Tenir et mener la débroussailleuse de telle sorte que le réducteur n'entre en contact ni avec le sol, ni avec un objet quelconque.

### AVIS

- Si l'on relâche la gâchette d'accélérateur avant que le calibrage de la débroussailleuse soit terminé, le calibrage est interrompu. Il faut alors recommencer la procédure de calibrage dès le début.
  - ▶ Maintenir la gâchette d'accélérateur enfoncée à fond.

### AVIS

- Si, pendant le calibrage, la gâchette d'accélérateur n'est pas enfoncée à fond, cela risque de fausser le réglage de la débroussailleuse. Cela risque d'endommager la débroussailleuse.
  - ▶ Maintenir la gâchette d'accélérateur enfoncée à fond.
- ▶ Enfoncer la gâchette d'accélérateur et la maintenir enfoncée pendant au moins 40 secondes (B). Le moteur accélère et la débroussailleuse est calibrée. Au cours du calibrage, le régime du moteur oscille et augmente nettement.
- ▶ Si le moteur s'arrête : répéter la tentative de calibrage de la débroussailleuse.
- ▶ Si le moteur s'arrête à nouveau : ne pas utiliser la débroussailleuse, mais consulter un revendeur spécialisé STIHL. La débroussailleuse est défectueuse.

- ▶ Dès que le régime du moteur baisse de façon nettement audible et perceptible (C) : relâcher la gâchette d'accélérateur. Le moteur tourne au ralenti. La débroussailluse est calibrée et prête à l'utilisation.
- ▶ Arrêter le moteur.
- ▶ Monter l'outil de coupe.

### 11.4 Prise en mains et utilisation de la débroussailluse

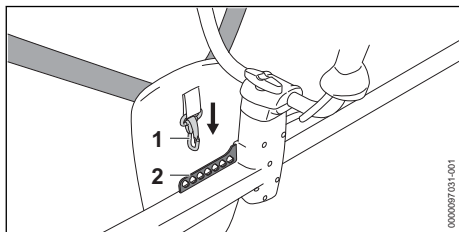

- ▶ Accrocher la réglette de suspension à trous (2) dans le mousqueton (1).

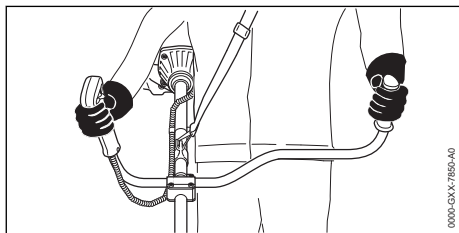

- ▶ Tenir la débroussailluse de la main droite, par la poignée de commande, en entourant la poignée de commande avec le pouce.
- ▶ Avec la main gauche, tenir la débroussailluse par la poignée, en entourant la poignée avec le pouce.

### 11.5 Fauchage

La distance de l'outil de coupe par rapport au sol détermine la hauteur de coupe.

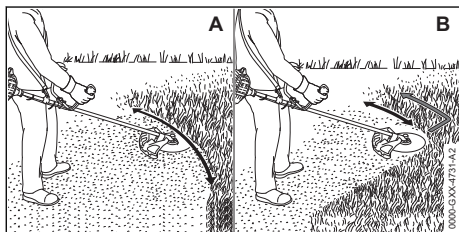

#### Fauchage avec une tête faucheuse (A)

- ▶ Mener la débroussailluse en décrivant un mouvement de va-et-vient régulier.

- ▶ Avancer lentement et en restant concentré sur le travail.

#### Fauchage avec un couteau à herbe ou un couteau à taillis (B)

- ▶ Faucher avec la zone gauche de l'outil de coupe métallique.
- ▶ Avancer lentement et en restant concentré sur le travail.

### 11.6 Dépressage avec un couteau à taillis ou un couteau de broyage

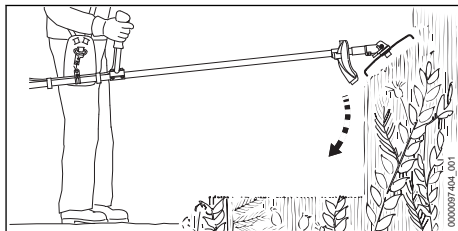

- ▶ Plonger l'outil de coupe métallique dans le taillis, de haut en bas.
- ▶ Ne pas soulever l'outil de coupe métallique à une hauteur supérieure à celle de la hanche.

### 11.7 Sciage avec une scie circulaire

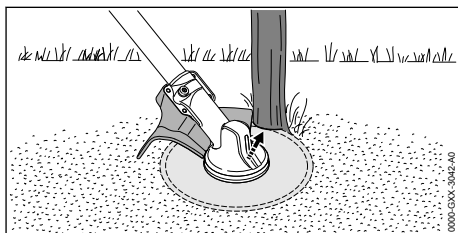

- ▶ Appuyer le côté gauche du capot protecteur contre le tronc.
- ▶ Scier le tronc en une seule coupe, à pleins gaz.
- ▶ Garder, par rapport à toute autre aire de travail voisine, une distance de sécurité au moins égale à 2 fois la longueur d'un arbre.

## 11.8 Ajustage des fils de coupe

### 11.8.1 Ajustage des fils de coupe sur les têtes faucheuses AutoCut

- ▶ Frapper brièvement la tête faucheuse en rotation sur le sol.

Cela fait sortir les fils d'une longueur d'env. 30 mm. Le couteau rogneur situé dans le capot protecteur rogne automatiquement les fils de coupe de telle sorte qu'ils ne dépassent pas la longueur correcte.

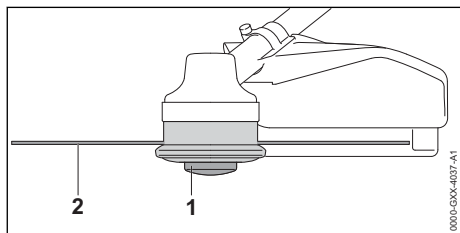

Si la longueur des fils de coupe qui dépasse est inférieure à 25 mm, une sortie automatique des fils de coupe n'est pas possible.

- ▶ Arrêter le moteur.
  - ▶ Appuyer sur la bobine (1) de la tête faucheuse et la maintenir enfoncée.
  - ▶ Faire sortir les fils de coupe (2) en tirant à la main.
  - ▶ S'il n'est plus possible de faire sortir les fils de coupe (2) : remplacer la bobine (1) ou les fils de coupe (2).
- La bobine est vide.

### 11.8.2 Ajustage des fils de coupe sur les têtes faucheuses SuperCut

Une sortie des fils de coupe a lieu automatiquement. Le couteau rogneur situé dans le capot protecteur rogne automatiquement les fils de coupe de telle sorte qu'ils ne dépassent pas la longueur correcte.

Si la longueur des fils de coupe qui dépasse est inférieure à 40 mm, une sortie automatique des fils de coupe n'est pas possible.

- ▶ Arrêter le moteur.
  - ▶ Faire sortir les fils de coupe en tirant à la main.
  - ▶ S'il n'est plus possible de faire sortir les fils de coupe : remplacer les fils de coupe.
- La bobine est vide.

## 12 Après le travail

### 12.1 Après le travail

- ▶ Arrêter le moteur.

- ▶ Laisser la débroussailleuse refroidir.
- ▶ Si la débroussailleuse est mouillée : laisser sécher la débroussailleuse.
- ▶ Nettoyer la débroussailleuse.
- ▶ Nettoyer le capot protecteur.
- ▶ Nettoyer l'outil de coupe.
- ▶ Si un outil de coupe métallique est monté : monter le protecteur de transport qui convient.

## 13 Transport

### 13.1 Transport de la débroussailleuse

- ▶ Arrêter le moteur.
- ▶ Si un outil de coupe métallique est monté : monter le protecteur de transport qui convient.

#### Portage de la débroussailleuse

- ▶ Tenir la débroussailleuse, par le tube, de telle sorte que l'outil de coupe soit orienté vers l'arrière et que la débroussailleuse soit bien équilibrée.

#### Transport de la débroussailleuse dans un véhicule

- ▶ Assurer la débroussailleuse de telle sorte qu'elle ne puisse pas se renverser ou se déplacer.

## 14 Rangement

### 14.1 Rangement de la débroussailleuse

- ▶ Arrêter le moteur.
- ▶ Si un outil de coupe métallique est monté : monter le protecteur de transport qui convient.

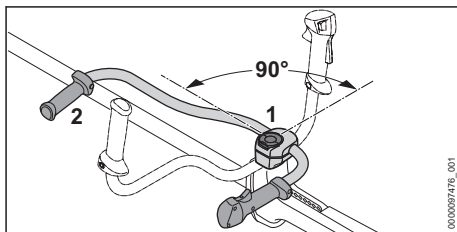

- ▶ Desserrer la vis à garrot (1) et la dévisser jusqu'à ce que le guidon (2) puisse tourner.
- ▶ Faire pivoter le guidon (2) de 90° dans le sens des aiguilles d'une montre, puis le basculer vers le bas.
- ▶ Serrer fermement la vis à garrot (1).
- ▶ Ranger la débroussailleuse de telle sorte que les conditions suivantes soient remplies :
  - La débroussailleuse se trouve hors de portée des enfants.
  - La débroussailleuse est propre et sèche.

- ▶ Si l'on range la débroussailleuse pour une période de plus de 30 jours :
  - ▶ Démontez l'outil de coupe.
  - ▶ Ouvrir le bouchon du réservoir à carburant.
  - ▶ Vider le réservoir à carburant.
  - ▶ Fermer le bouchon du réservoir à carburant.
  - ▶ Si la machine possède une pompe d'amorçage manuelle : appuyer au moins 5 fois sur le soufflet de la pompe d'amorçage manuelle.
  - ▶ Mettre le moteur en route et laisser le moteur tourner au ralenti jusqu'à ce qu'il s'arrête.

## 15 Nettoyage

### 15.1 Nettoyage de la débroussailleuse

- ▶ Arrêter le moteur.
- ▶ Laisser la débroussailleuse refroidir.
- ▶ Nettoyer la débroussailleuse avec un chiffon humide ou un produit STIHL dissolvant la résine.
- ▶ Nettoyer les fentes de ventilation à l'aide d'un pinceau.

### 15.2 Nettoyage du capot protecteur et de l'outil de coupe

- ▶ Arrêter le moteur.
- ▶ Nettoyer le capot protecteur et l'outil de coupe à l'aide d'un chiffon humide ou d'une brosse douce.

## 16 Maintenance

### 16.1 Intervalles de maintenance

Les intervalles de maintenance dépendent des conditions ambiantes et des conditions de travail. STIHL recommande les intervalles de maintenance suivants :

**Avant le montage d'un outil de coupe**

## 18 Dépannage

### 18.1 Élimination des dérangements de la débroussailleuse

La plupart des dérangements ont les mêmes causes.

- ▶ Effectuer les opérations suivantes :
  - ▶ Remplacer le filtre à air.
  - ▶ Nettoyer ou remplacer la bougie.
  - ▶ Procéder au réglage pour l'utilisation en hiver ou en été.
- ▶ Si le dérangement persiste : effectuer les opérations indiquées sur le tableau suivant.

Défaut	Cause	Remède
Il n'est pas possible de mettre le moteur en marche.	Le réservoir à carburant ne contient pas	▶ Composer le mélange et faire le plein de la débroussailleuse.

- ▶ Contrôler si de la graisse du réducteur s'est écoulée au niveau de l'arbre.
- ▶ En cas de fuite de graisse du réducteur : faire vérifier le niveau de graisse du carter de réducteur par un revendeur spécialisé STIHL.

#### Toutes les 100 heures de fonctionnement

- ▶ Remplacer la bougie.

#### Une fois par mois

- ▶ Faire nettoyer le réservoir à carburant par un revendeur spécialisé STIHL.
- ▶ Faire nettoyer la crépine d'aspiration du réservoir à carburant par un revendeur spécialisé STIHL.

#### Une fois par an

- ▶ Faire remplacer la crépine d'aspiration du réservoir à carburant par un revendeur spécialisé STIHL.

### 16.2 Affûtage et équilibrage d'un outil de coupe métallique

Pour affûter et équilibrer correctement des outils de coupe métalliques, il faut être bien entraîné.

STIHL recommande de faire affûter et équilibrer les outils de coupe métalliques par un revendeur spécialisé STIHL.

- ▶ Procéder à l'affûtage de l'outil de coupe métallique comme décrit dans la Notice d'emploi et sur l'emballage de l'outil de coupe employé.

## 17 Réparation

### 17.1 Réparation de la débroussailleuse et de l'outil de coupe

L'utilisateur ne peut pas réparer lui-même la débroussailleuse, ni l'outil de coupe.

- ▶ Si la débroussailleuse ou l'outil de coupe est endommagé : ne pas utiliser la débroussailleuse ou l'outil de coupe, mais consulter un revendeur spécialisé STIHL.

Défaut	Cause	Remède
	suffisamment de carburant.	
	Le carburateur est trop chaud.	<ul style="list-style-type: none"> <li>▶ Laisser la débroussailleuse refroidir.</li> <li>▶ Avant la mise en route du moteur : actionner au moins 10 fois la pompe d'amorçage manuelle.</li> </ul>
	Le carburateur est givré.	▶ Faire réchauffer la débroussailleuse jusqu'à +10 °C.
Le moteur ne tourne pas rond au ralenti.	Le carburateur est givré.	▶ Faire réchauffer la débroussailleuse jusqu'à +10 °C.
Le moteur cale au ralenti.	Le carburateur est givré.	▶ Faire réchauffer la débroussailleuse jusqu'à +10 °C.
Le moteur n'atteint pas le régime maximal.	La débroussailleuse n'est pas correctement adaptée aux conditions ambiantes.	▶ Calibrer la débroussailleuse.
	Le câble de commande des gaz n'est pas correctement réglé.	▶ Régler le câble de commande des gaz.
Le moteur cale, bien qu'il y ait encore du carburant dans le réservoir.	La crépine d'aspiration ne se trouve pas à l'endroit correct.	▶ Consulter un revendeur spécialisé STIHL.

## 18.2 Remplacement du filtre à air

Le filtre à air ne peut pas être nettoyé. Si la puissance du moteur baisse ou si le filtre à air est endommagé, le filtre à air doit être remplacé.

- ▶ Arrêter le moteur.
- ▶ Placer le levier du volet de starter dans la position ▲.

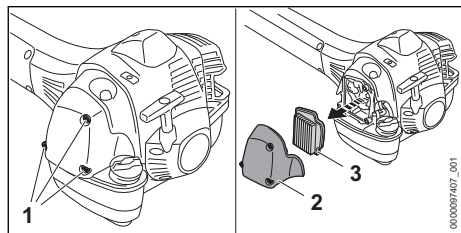

- ▶ Dévisser les vis (1) et enlever le couvercle de filtre (2).
- ▶ Nettoyer la zone située autour du filtre à air (3) avec un chiffon humide ou un pinceau.
- ▶ Sortir le filtre à air (3).
- ▶ Monter le filtre à air (3) neuf.
- ▶ Mettre le couvercle de filtre (2) en place.
- ▶ Visser et serrer fermement les vis (1).

## 18.3 Nettoyage de la bougie

- ▶ Arrêter le moteur.
- ▶ Laisser la débroussailleuse refroidir.

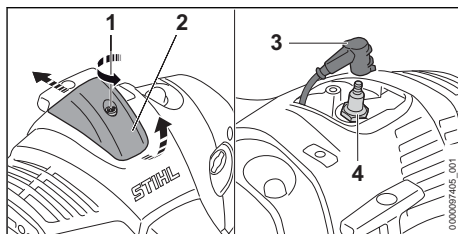

- ▶ Tourner la vis (1) dans le sens inverse des aiguilles d'une montre.
- ▶ Soulever le recouvrement (2) et le pousser vers l'arrière.
- ▶ Enlever le contact de câble d'allumage (3) de la bougie.
- ▶ Si le voisinage de la bougie (4) est encrassé : nettoyer la zone située autour de la bougie (4) avec un chiffon.
- ▶ Dévisser la bougie (4).
- ▶ Nettoyer la bougie (4) avec un chiffon.
- ▶ Si la bougie (4) est corrodée : remplacer la bougie (4).
- ▶ Visser la bougie (4) et la serrer fermement.
- ▶ Emboîter fermement le contact de câble d'allumage (3) sur la bougie.
- ▶ Monter le recouvrement (2) et serrer fermement la vis (1).

## 18.4 Réglage du câble de commande des gaz

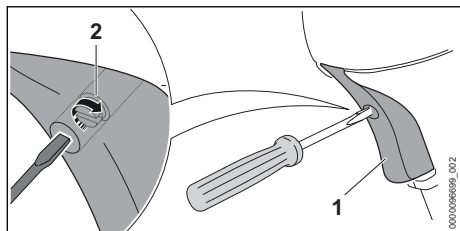

- ▶ Enfoncer la gâchette d'accélérateur (1) et la maintenir enfoncée.
- ▶ Serrer la vis (2) dans le sens des aiguilles d'une montre, jusqu'à ce qu'une résistance devienne perceptible.
- ▶ Tourner la vis (2) d'un demi-tour supplémentaire dans le sens des aiguilles d'une montre.

## 19 Caractéristiques techniques

### 19.1 Débroussailleuse STIHL FS 491 C-M

- Cylindrée : 51,6 cm<sup>3</sup>
- Puissance suivant ISO 8893 : 2,4 kW (3,3 ch) à 9500 tr/min
- Régime de ralenti : 2500 tr/min
- Régime max. de l'arbre de sortie : 7100 tr/min
- Bougies autorisées : NGK CMR6H de STIHL
- Écartement des électrodes de la bougie : 0,5 mm
- Poids avec réservoir à carburant vide, sans outil de coupe ni capot protecteur :
  - FS 491 C-M : 9,3 kg
  - FS 491 C-M L : 9,4 kg
- Longueur sans outil de coupe :
  - FS 491 C-M : 1795 mm
  - FS 491 C-M L : 1855 mm
- Capacité maximale du réservoir à carburant : 990 cm<sup>3</sup> (0,99 l)

### 19.2 Niveaux sonores et taux de vibrations

La valeur K pour le niveau de pression sonore est de 2 dB(A). La valeur K pour le niveau de puissance acoustique est de 2 dB(A). La valeur K pour le taux de vibrations est de 2 m/s<sup>2</sup>.

#### Utilisation avec une tête faucheuse

- Niveau de pression sonore L<sub>peq</sub> suivant ISO 22868 : 101 dB(A).

- Niveau de puissance acoustique L<sub>w</sub> suivant ISO 22868 : 111 dB(A).
- Taux de vibrations a<sub>hv, eq</sub> suivant ISO 22867 :
  - Poignée de commande : 2,8 m/s<sup>2</sup>
  - Poignée gauche : 3,2 m/s<sup>2</sup>.

#### Utilisation avec un outil de coupe métallique

- Niveau de pression sonore L<sub>peq</sub> suivant ISO 22868 : 101 dB(A).
- Niveau de puissance acoustique L<sub>w</sub> suivant ISO 22868 : 112 dB(A).
- Taux de vibrations a<sub>hv, eq</sub> suivant ISO 22867 :
  - Poignée de commande : 2,8 m/s<sup>2</sup>
  - Poignée gauche : 3,4 m/s<sup>2</sup>.

Pour obtenir des informations sur le respect de la directive « Vibrations 2002/44/CE » concernant les employeurs, voir [www.stihl.com/vib](http://www.stihl.com/vib).

### 19.3 REACH

REACH (enRegistrement, Evaluation et Autorisation des substances CHimiques) est le nom d'un règlement CE qui couvre le contrôle de la fabrication, de l'importation, de la mise sur le marché et de l'utilisation des substances chimiques.

Pour obtenir de plus amples informations sur le respect du règlement REACH, voir [www.stihl.com/reach](http://www.stihl.com/reach).

### 19.4 Émissions de nuisances à l'échappement

La teneur en CO<sub>2</sub> mesurée au cours de la procédure d'homologation de type UE est indiquée à l'adresse Internet [www.stihl.com/co2](http://www.stihl.com/co2), dans les Caractéristiques techniques spécifiques au produit.

La teneur en CO<sub>2</sub> mesurée a été enregistrée sur un moteur représentatif, au cours d'une procédure de contrôle normalisée réalisée dans des conditions de laboratoire. Elle ne fournit pas de garantie explicite ou implicite sur les performances d'un moteur déterminé.

Cette machine satisfait aux exigences posées en ce qui concerne les émissions de nuisances à l'échappement, à condition qu'elle soit entretenue et utilisée conformément à la destination prévue. Toute modification apportée sur le moteur entraîne l'expiration de l'autorisation d'exploitation de la machine.

## 20 Combinaisons d'outils de coupe, de capots protecteurs et de systèmes de portage

### 20.1 Combinaisons d'outils de coupe, de capots protecteurs et de systèmes de portage

Outil de coupe	Capot protecteur	Système de portage
<ul style="list-style-type: none"> <li>- Tête faucheuse AutoCut 46-2</li> <li>- Tête faucheuse DuroCut 40-4</li> <li>- Tête faucheuse SuperCut 40-2</li> <li>- Tête faucheuse Trim-Cut C 42-2</li> </ul>	<ul style="list-style-type: none"> <li>- Capot protecteur pour têtes faucheuses</li> </ul>	<ul style="list-style-type: none"> <li>- Harnais double avec dispositif de débouclage rapide</li> </ul>
<ul style="list-style-type: none"> <li>- Couteau à herbe 230-4 (Ø 230 mm)</li> <li>- Couteau à herbe 250-32 (Ø 250 mm)</li> <li>- Couteau à herbe 250-40 « Spezial » (Ø 250 mm)</li> <li>- Couteau à herbe 255-8 (Ø 255 mm)</li> </ul>	<ul style="list-style-type: none"> <li>- Capot protecteur pour outils de coupe métalliques</li> </ul>	
<ul style="list-style-type: none"> <li>- Couteau à taillis 300-3 (Ø 300 mm)</li> <li>- Couteau à taillis 305-2 « Spezial » (Ø 305 mm)</li> </ul>	<ul style="list-style-type: none"> <li>- Capot protecteur pour outils de coupe métalliques</li> </ul>	
<ul style="list-style-type: none"> <li>- Couteau de broyage 270-2 (Ø 270 mm)</li> </ul>	<ul style="list-style-type: none"> <li>- Capot protecteur pour couteau de broyage</li> </ul>	
<ul style="list-style-type: none"> <li>- Scie circulaire 225-48 à dents pointues (Ø 225 mm)</li> <li>- Scie circulaire 225-24 à dents douces (Ø 225 mm)</li> <li>- Scie circulaire 225-22 à dents douces HP (Ø 225 mm)</li> <li>- Scie circulaire 225-36 à plaquettes de carbure (Ø 225 mm)</li> </ul>	<ul style="list-style-type: none"> <li>- Butée de 225 mm de diamètre</li> </ul>	
<ul style="list-style-type: none"> <li>- Scie circulaire 250-26 à dents douces (Ø 250 mm)</li> </ul>	<ul style="list-style-type: none"> <li>- Butée de 250 mm de diamètre</li> </ul>	

## 21 Pièces de rechange et accessoires

### 21.1 Pièces de rechange et accessoires

**STIHL** Ces symboles identifient les pièces de rechange d'origine STIHL et les accessoires d'origine STIHL.

STIHL recommande d'utiliser des pièces de rechange d'origine STIHL et des accessoires d'origine STIHL.

Bien que STIHL observe continuellement les marchés, ses services ne peuvent pas évaluer la fiabilité, la sécurité, ni les aptitudes de pièces de rechange et d'accessoires d'autres fabricants et c'est pourquoi STIHL se dégage de toute responsabilité quant à leur utilisation.

Pour obtenir des pièces de rechange d'origine STIHL et des accessoires d'origine STIHL, s'adresser à un revendeur spécialisé STIHL.

## 22 Mise au rebut

### 22.1 Mise au rebut de la débroussailluse

Pour obtenir de plus amples informations concernant la mise au rebut, consulter les services publics locaux ou un revendeur spécialisé STIHL.

Si l'on ne respecte pas la réglementation pour la mise au rebut, cela risque de nuire à la santé et à l'environnement.

- Remettre les produits STIHL, y compris l'emballage, à une station de collecte et de recyclage, conformément aux prescriptions locales.



► Ne pas les jeter avec les ordures ménagères.

## 23 Déclaration de conformité UE

### 23.1 Débroussailleuse STIHL FS 491 C-M

ANDREAS STIHL AG & Co. KG  
Badstraße 115  
D-71336 Waiblingen

Allemagne

déclare, sous sa seule responsabilité, que le produit suivant :

- Genre de produit : débroussailleuse
- Marque de fabrique : STIHL
- Type : FS 491 C-M
- Numéro d'identification de série : 4148

est conforme à toutes les prescriptions applicables des directives 2011/65/UE, 2006/42/CE, 2014/30/UE et 2000/14/CE et a été développé et fabriqué conformément à la version des normes suivantes respectivement valable à la date de fabrication : EN ISO 11806-1, EN 55012, EN 61000-6-1.

Le calcul du niveau de puissance acoustique mesuré et du niveau de puissance acoustique garanti a été effectué suivant une procédure conforme à la directive 2000/14/CE, annexe V.

- Niveau de puissance acoustique mesuré : 115 dB(A)
- Niveau de puissance acoustique garanti : 117 dB(A)

Conservation des documents techniques :  
ANDREAS STIHL AG & Co. KG Produktzulassung.

L'année de fabrication, le pays de fabrication et le numéro de machine sont indiqués sur la débroussailleuse.

Waiblingen, le 15/07/2021

ANDREAS STIHL AG & Co. KG

  
P.O.

Dr. Jürgen Hoffmann, Chef du Service Réglementation et Homologation Produits

## 24 Déclaration de conformité UKCA

### 24.1 Débroussailleuse STIHL FS 491 C-M

**UK  
CA**

ANDREAS STIHL AG & Co. KG  
Badstraße 115  
D-71336 Waiblingen

Allemagne

déclare, sous sa seule responsabilité, que le produit suivant :

- Genre de produit : débroussailleuse
- Marque de fabrique : STIHL
- Type : FS 491 C-M
- Numéro d'identification de série : 4148

est conforme à toutes les prescriptions applicables des règlements UK The Restriction of the Use of Certain Hazardous Substances in Electrical and Electronic Equipment Regulations 2012, Supply of Machinery (Safety) Regulations 2008, Electromagnetic Compatibility Regulations 2016 et Noise Emission in the Environment by Equipment for use Outdoors Regulations 2001, et a été développé et fabriqué conformément à la version des normes suivantes respectivement valable à la date de fabrication : EN ISO 11806-1, EN 55012, EN 61000-6-1.

Le calcul du niveau de puissance acoustique mesuré et du niveau de puissance acoustique garanti a été effectué suivant une procédure conforme au règlement UK Noise Emission in the Environment by Equipment for use Outdoors Regulations 2001, Schedule 8.

- Niveau de puissance acoustique mesuré : 115 dB(A)
- Niveau de puissance acoustique garanti : 117 dB(A)

Les documents techniques sont conservés par ANDREAS STIHL AG & Co. KG.

L'année de fabrication, le pays de fabrication et le numéro de machine sont indiqués sur la débroussailleuse.

Waiblingen, le 15/07/2021

ANDREAS STIHL AG & Co. KG

*J. Hoffmann*  
P.O.

Dr. Jürgen Hoffmann, Chef du Service Réglementation et Homologation Produits

## Inhaltsverzeichnis

1	Vorwort.....	50
2	Informationen zu dieser Gebrauchsanleitung.....	50
3	Übersicht.....	51
4	Sicherheitshinweise.....	52
5	Motorsense einsatzbereit machen.....	60
6	Motorsense zusammenbauen.....	60
7	Motorsense für den Benutzer einstellen... 62	
8	Kraftstoff mischen und Motorsense betanken.....	63
9	Motor starten und abstellen.....	64
10	Motorsense prüfen.....	64
11	Mit der Motorsense arbeiten.....	65
12	Nach dem Arbeiten.....	67
13	Transportieren.....	67
14	Aufbewahren.....	68
15	Reinigen.....	68
16	Warten.....	68
17	Reparieren.....	68
18	Störungen beheben.....	69
19	Technische Daten.....	70
20	Kombinationen aus Schneidwerkzeugen, Schutzen und Tragsystemen.....	71
21	Ersatzteile und Zubehör.....	71
22	Entsorgen.....	71
23	EU-Konformitätserklärung.....	71
24	UKCA-Konformitätserklärung.....	72

## 1 Vorwort

Liebe Kundin, lieber Kunde,

es freut uns, dass Sie sich für STIHL entschieden haben. Wir entwickeln und fertigen unsere Produkte in Spitzenqualität entsprechend der Bedürfnisse unserer Kunden. So entstehen Produkte mit hoher Zuverlässigkeit auch bei extremer Beanspruchung.

STIHL steht auch für Spitzenqualität beim Service. Unser Fachhandel gewährleistet kompetente Beratung und Einweisung sowie eine umfassende technische Betreuung.

STIHL bekennt sich ausdrücklich zu einem nachhaltigen und verantwortungsvollen Umgang mit

der Natur. Diese Gebrauchsanleitung soll Sie unterstützen, Ihr STIHL Produkt über eine lange Lebensdauer sicher und umweltfreundlich einzusetzen.

Wir danken Ihnen für Ihr Vertrauen und wünschen Ihnen viel Freude mit Ihrem STIHL Produkt.

*N. Stihl*

Dr. Nikolas Stihl

**WICHTIG! VOR GEBRAUCH LESEN UND AUFBEWAHREN.**

## 2 Informationen zu dieser Gebrauchsanleitung

### 2.1 Geltende Dokumente

- Es gelten die lokalen Sicherheitsvorschriften.
- ▶ Zusätzlich zu dieser Gebrauchsanleitung folgende Dokumente lesen, verstehen und aufbewahren:
    - Gebrauchsanleitung und Verpackung des verwendeten Schneidwerkzeugs

### 2.2 Kennzeichnung der Warnhinweise im Text

#### WARNUNG

- Der Hinweis weist auf Gefahren hin, die zu schweren Verletzungen oder zum Tod führen können.
  - ▶ Die genannten Maßnahmen können schwere Verletzungen oder Tod vermeiden.

#### HINWEIS

- Der Hinweis weist auf Gefahren hin, die zu Sachschaden führen können.
  - ▶ Die genannten Maßnahmen können Sachschaden vermeiden.

### 2.3 Symbole im Text



Dieses Symbol verweist auf ein Kapitel in dieser Gebrauchsanleitung.

## 3 Übersicht

### 3.1 Motorsense

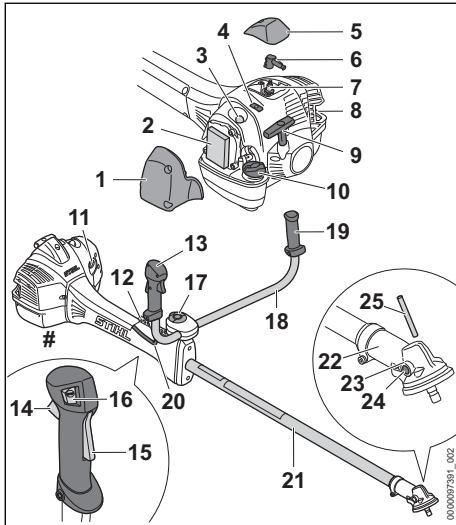

- 1 Filterdeckel**  
Der Filterdeckel deckt den Luftfilter ab.
- 2 Luftfilter**  
Der Luftfilter filtert die vom Motor angesaugte Luft.
- 3 Kraftstoffhandpumpe**  
Die Kraftstoffhandpumpe erleichtert das Starten des Motors.
- 4 Schieber**  
Der Schieber dient zum Einstellen des Sommerbetriebs oder des Winterbetriebs.
- 5 Abdeckung**  
Die Abdeckung deckt den Zündkerzenstecker ab.
- 6 Zündkerzenstecker**  
Der Zündkerzenstecker verbindet die Zündleitung mit der Zündkerze.
- 7 Zündkerze**  
Die Zündkerze entzündet das Kraftstoff-Luft-Gemisch im Motor.
- 8 Schalldämpfer**  
Der Schalldämpfer vermindert die Schallemission der Motorsense.
- 9 Anwerfgriff**  
Der Anwerfgriff dient zum Starten des Motors.
- 10 Kraftstofftank-Verschluss**  
Der Kraftstofftank-Verschluss verschließt den Kraftstofftank.

#### 11 Startklappenhebel

Startklappenhebel dient zum Starten des Motors.

#### 12 Lochleiste

Die Lochleiste dient zum Einhängen des Tragsystems.

#### 13 Bedienungsgriff

Der Bedienungsgriff dient zum Bedienen, Halten und Führen der Motorsense.

#### 14 Gashebel

Der Gashebel dient zum Beschleunigen des Motors.

#### 15 Gashebelsperre

Die Gashebelsperre dient zum Entsperren des Gashebels.

#### 16 Stoptaster

Der Stoptaster dient zum Abstellen des Motors.

#### 17 Knebelschraube

Die Knebelschraube klemmt das Griffrohr an die Griffstütze.

#### 18 Griffrohr

Das Griffrohr verbindet den Bedienungsgriff und den Handgriff mit dem Schaft.

#### 19 Handgriff

Der Handgriff dient zum Halten und Führen der Motorsense.

#### 20 Gaszug

Der Gaszug verbindet den Gashebel mit dem Motor.

#### 21 Schaft

Der Schaft verbindet alle Bauteile.

#### 22 Getriebegehäuse

Das Getriebegehäuse deckt das Getriebe ab.

#### 23 Öffnung für den Steckdorn

Die Öffnung für den Steckdorn nimmt den Steckdorn auf.

#### 24 Verschlusschraube

Die Verschlusschraube verschließt die Öffnung für das STIHL Getriebefett.

#### 25 Steckdorn

Der Steckdorn blockiert beim Anbau eines Schneidwerkzeugs die Welle.

#### # Leistungsschild mit Maschinenummer

### 3.2 Schutze und Schneidwerkzeuge

Die Schutze und Schneidwerkzeuge sind beispielhaft dargestellt. Kombinationen, die verwenden

det werden dürfen, sind in dieser Gebrauchsanleitung angegeben,  20.

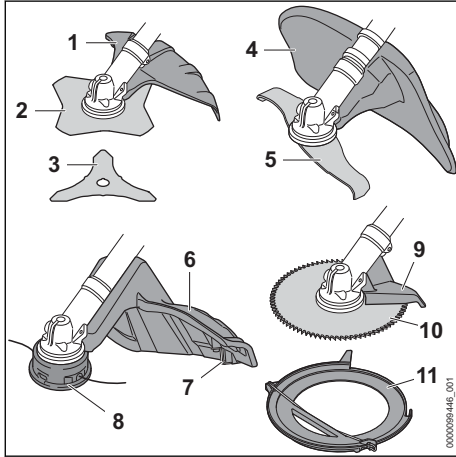

- 1 Schutz für Metall-Schneidwerkzeuge**  
Der Schutz für Metall-Schneidwerkzeuge schützt den Benutzer vor hochgeschleuderten Gegenständen und vor Kontakt mit dem Grasschneideblatt oder Dickichtmesser.
- 2 Grasschneideblatt**  
Das Grasschneideblatt schneidet Gras und Unkraut.
- 3 Dickichtmesser**  
Das Dickichtmesser schneidet Dickicht.
- 4 Schutz für Hackselmesser**  
Der Schutz für Hackselmesser schützt den Benutzer vor hochgeschleuderten Gegenständen und vor Kontakt mit dem Hackselmesser.
- 5 Hackselmesser**  
Das Hackselmesser schneidet und zerkleinert Dickicht.
- 6 Schutz für Mähköpfe**  
Der Schutz für Mähköpfe schützt den Benutzer vor hochgeschleuderten Gegenständen und vor Kontakt mit dem Mähkopf.
- 7 Ablängmesser**  
Das Ablängmesser kürzt die Mähfäden während der Arbeit auf die richtige Länge.
- 8 Mähkopf**  
Der Mähkopf hält die Mähfäden.
- 9 Anschlag**  
Der Anschlag schützt den Benutzer vor hochgeschleuderten Gegenständen und vor Kontakt mit dem Kreissägeblatt und dient wäh-

rend der Arbeit zum Abstützen der Motorsense am Holz.

### 10 Kreissägeblatt

Das Kreissägeblatt sägt Sträucher und Bäume.

### 11 Transportschutz

Der Transportschutz schützt vor Kontakt mit Metall-Schneidwerkzeugen.

## 3.3 Symbole

Die Symbole können auf der Motorsense und dem Schutz sein und bedeuten Folgendes:



Dieses Symbol kennzeichnet den Kraftstofftank.



Dieses Symbol kennzeichnet die Kraftstoffhandpumpe.



In dieser Position ist der Schieber auf Winterbetrieb.



In dieser Position ist der Schieber auf Sommerbetrieb.



In dieser Position des Startklappenhebels wird der Motor betrieben oder gestartet.



In dieser Position des Startklappenhebels kann der Motor gestartet werden.



Dieses Symbol kennzeichnet den Stopp-taster.



Dieses Symbol gibt die Drehrichtung des Schneidwerkzeugs an.

max Ø XXX Dieses Symbol gibt den maximalen Durchmesser des Schneidwerkzeugs in Millimeter an.



Dieses Symbol gibt die Nenndrehzahl des Schneidwerkzeugs an.



Garantierter Schalleistungspegel nach Richtlinie 2000/14/EG in dB(A) um Schallemissionen von Produkten vergleichbar zu machen.

## 4 Sicherheitshinweise

### 4.1 Warnsymbole

#### 4.1.1 Warnsymbole

Die Warnsymbole auf der Motorsense bedeuten Folgendes:



Sicherheitshinweise und deren Maßnahmen beachten.



Gebrauchsanleitung lesen, verstehen und aufbewahren.



Schutzbrille, Gehörschutz und Schutzhelm tragen.



Schutzstiefel tragen.



Arbeitshandschuhe tragen.



Sicherheitshinweise zum Rückschlag und deren Maßnahmen beachten.



Sicherheitshinweise zu hochgeschleuderten Gegenständen und deren Maßnahmen beachten.



Sicherheitsabstand einhalten.



Heiße Oberfläche nicht berühren.

#### 4.1.2 Schutz für Mähköpfe

Die Warnsymbole auf dem Schutz für Mähköpfe bedeuten Folgendes:



Diesen Schutz für Mähköpfe verwenden.



Diesen Schutz nicht für Grasschneideblätter verwenden.



Diesen Schutz nicht für Dickichtmesser verwenden.



Diesen Schutz nicht für Häckselmesser verwenden.



Diesen Schutz nicht für Kreissägeblätter verwenden.

#### 4.1.3 Schutz für Metall-Schneidwerkzeuge

Die Warnsymbole auf dem Schutz für Metall-Schneidwerkzeuge bedeuten Folgendes:



Diesen Schutz für Grasschneideblätter verwenden.



Diesen Schutz für Dickichtmesser verwenden.



Diesen Schutz nicht für Mähköpfe verwenden.



Diesen Schutz nicht für Häckselmesser verwenden.



Diesen Schutz nicht für Kreissägeblätter verwenden.

#### 4.1.4 Schutz für Häckselmesser

Die Warnsymbole auf dem Schutz für Häckselmesser bedeuten Folgendes:



Diesen Schutz für Häckselmesser verwenden.



Diesen Schutz nicht für Mähköpfe verwenden.



Diesen Schutz nicht für Grasschneideblätter verwenden.



Diesen Schutz nicht für Dickichtmesser verwenden.



Diesen Schutz nicht für Kreissägeblätter verwenden.

## 4.2 Bestimmungsgemäße Verwendung

Die Motorsense STIHL FS 491 C-M dient für folgende Anwendungen:

- mit einem Mähkopf: Mähen von Gras
- mit einem Grasschneideblatt: Mähen von Gras und Unkraut
- mit einem Dickichtmesser: Mähen von Dickicht mit einem Durchmesser bis zu 20 mm
- mit einem Häckselmesser: Mähen und Zerkleinern von Dickicht mit einem Durchmesser bis zu 20 mm

- mit einem Kreissägeblatt: Sägen von Sträuchern und Bäumen mit einem Stammdurchmesser bis zu 70 mm

## ⚠️ WARNUNG

- Falls die Motorsense nicht bestimmungsgemäß verwendet wird, können Personen schwer verletzt oder getötet werden und Sachschaden kann entstehen.
  - ▶ Motorsense so verwenden, wie es in dieser Gebrauchsanleitung beschrieben ist.

### 4.3 Anforderungen an den Benutzer

## ⚠️ WARNUNG

- Benutzer ohne eine Unterweisung können die Gefahren der Motorsense nicht erkennen oder nicht einschätzen. Der Benutzer oder andere Personen können schwer verletzt oder getötet werden.



- ▶ Gebrauchsanleitung lesen, verstehen und aufbewahren.

- ▶ Falls die Motorsense an eine andere Person weitergegeben wird: Gebrauchsanleitung mitgeben.
- ▶ Sicherstellen, dass der Benutzer folgende Anforderungen erfüllt:
  - Der Benutzer ist ausgeruht.
  - Der Benutzer ist körperlich, sensorisch und geistig fähig, die Motorsense zu bedienen und damit zu arbeiten. Falls der Benutzer körperlich, sensorisch oder geistig eingeschränkt dazu fähig ist, darf der Benutzer nur unter Aufsicht oder nach Anweisung durch eine verantwortliche Person damit arbeiten.
  - Der Benutzer kann die Gefahren der Motorsense erkennen und einschätzen.
  - Der Benutzer ist volljährig oder der Benutzer wird entsprechend nationaler Regelungen unter Aufsicht in einem Beruf ausgebildet.
  - Der Benutzer hat eine Unterweisung von einem STIHL Fachhändler oder einer fachkundigen Person erhalten, bevor er das erste Mal mit der Motorsense arbeitet.
  - Der Benutzer ist nicht durch Alkohol, Medikamente oder Drogen beeinträchtigt.
- ▶ Falls Unklarheiten bestehen: Einen STIHL Fachhändler aufsuchen.

- Die Zündanlage der Motorsense erzeugt ein elektromagnetisches Feld. Das elektromagnetische Feld kann Herzschrittmacher beeinflussen. Der Benutzer kann schwer verletzt oder getötet werden.
  - ▶ Falls der Benutzer einen Herzschrittmacher trägt: Sicherstellen, dass der Herzschrittmacher nicht beeinflusst wird.

### 4.4 Bekleidung und Ausstattung

## ⚠️ WARNUNG

- Während der Arbeit können lange Haare in die Motorsense hineingezogen werden. Der Benutzer kann schwer verletzt werden.
  - ▶ Lange Haare so zusammenbinden und so sichern, dass sie sich oberhalb der Schultern befinden.
- Während der Arbeit können Gegenstände mit hoher Geschwindigkeit hochgeschleudert werden. Der Benutzer kann verletzt werden.



- ▶ Eine eng anliegende Schutzbrille tragen. Geeignete Schutzbrillen sind nach Norm EN 166 oder nach nationalen Vorschriften geprüft und mit der entsprechenden Kennzeichnung im Handel erhältlich.

- ▶ Einen Gesichtsschutz tragen.
- ▶ Eine lange Hose aus widerstandsfähigem Material tragen.
- Während der Arbeit entsteht Lärm. Lärm kann das Gehör schädigen.
  - ▶ Einen Gehörschutz tragen.



- Herabfallende Gegenstände können zu Kopfverletzungen führen.



- ▶ Falls während der Arbeit Gegenstände herabfallen können: Einen Schutzhelm tragen.

- Während der Arbeit kann Staub aufgewirbelt werden. Eingeatmeter Staub kann die Gesundheit schädigen und allergische Reaktionen auslösen.
  - ▶ Falls Staub aufgewirbelt wird: Eine Staubschutzmaske tragen.
- Ungeeignete Bekleidung kann sich in Holz, Gestrüpp und in der Motorsense verfangen. Benutzer ohne geeignete Bekleidung können schwer verletzt werden.
  - ▶ Eng anliegende Bekleidung tragen.
  - ▶ Schals und Schmuck ablegen.
- Während der Arbeit kann der Benutzer in Kontakt mit dem rotierenden Schneidwerkzeug

kommen. Der Benutzer kann schwer verletzt werden.

- ▶ Schuhwerk aus widerstandsfähigem Material tragen.



- ▶ Falls ein Metall-Schneidwerkzeug verwendet wird: Schutzstiefel mit Stahlkappen tragen.

- ▶ Eine lange Hose aus widerstandsfähigem Material tragen.

- Beim Anbau und Abbau des Schneidwerkzeugs und während der Reinigung oder Wartung kann der Benutzer in Kontakt mit den scharfen Kanten des Schneidwerkzeugs oder des Ablängmessers kommen. Der Benutzer kann verletzt werden.



- ▶ Arbeitshandschuhe aus widerstandsfähigem Material tragen.

- Falls der Benutzer ungeeignetes Schuhwerk trägt, kann er ausrutschen. Der Benutzer kann verletzt werden.
  - ▶ Festes, geschlossenes Schuhwerk mit griffiger Sohle tragen.

## 4.5 Arbeitsbereich und Umgebung

### ▲ WARNUNG

- Unbeteiligte Personen, Kinder und Tiere können die Gefahren der Motorsense und hochgeschleuderten Gegenstände nicht erkennen und nicht einschätzen. Unbeteiligte Personen, Kinder und Tiere können schwer verletzt werden und Sachschaden kann entstehen.



- ▶ Unbeteiligte Personen, Kinder und Tiere im Umkreis von 15 m um den Arbeitsbereich fernhalten.

- ▶ Einen Abstand von 15 m zu Gegenständen einhalten.
- ▶ Motorsense nicht unbeaufsichtigt lassen.
- ▶ Sicherstellen, dass Kinder nicht mit der Motorsense spielen können.
- Wenn der Motor läuft, strömen heiße Abgase aus dem Schalldämpfer. Heiße Abgase können leicht entflammable Materialien entzünden und Brände auslösen.
  - ▶ Abgasstrahl von leicht entflammbaren Materialien fernhalten.

## 4.6 Sicherheitsgerechter Zustand

### 4.6.1 Motorsense

Die Motorsense ist im sicherheitsgerechten Zustand, falls folgende Bedingungen erfüllt sind:

- Die Motorsense ist unbeschädigt.

- Es tritt kein Kraftstoff aus der Motorsense aus.
- Der Kraftstofftank-Verschluss ist verschlossen.
- Die Motorsense ist sauber.
- Die Bedienungselemente funktionieren und sind unverändert.
- Eine in dieser Gebrauchsanleitung angegebene Kombination aus Schneidwerkzeug und Schutz ist angebaut.
- Das Schneidwerkzeug und der Schutz sind richtig angebaut.
- Original STIHL Zubehör für diese Motorsense ist angebaut.
- Das Zubehör ist richtig angebaut.
- Alle zugänglichen Schrauben und Befestigungsteile sind fest angezogen.

### ▲ WARNUNG

- In einem nicht sicherheitsgerechten Zustand können Bauteile nicht mehr richtig funktionieren, Sicherheitseinrichtungen außer Kraft gesetzt werden und Kraftstoff austreten. Personen können schwer verletzt oder getötet werden.
  - ▶ Mit einer unbeschädigten Motorsense arbeiten.
  - ▶ Falls Kraftstoff aus der Motorsense austritt: Nicht mit der Motorsense arbeiten und einen STIHL Fachhändler aufsuchen.
  - ▶ Kraftstofftank-Verschluss schließen.
  - ▶ Falls die Motorsense verschmutzt ist: Motorsense reinigen.
  - ▶ Motorsense nicht verändern. Ausnahme: Anbau einer in dieser Gebrauchsanleitung angegebenen Kombination aus Schneidwerkzeug und Schutz.
  - ▶ Falls die Bedienungselemente nicht funktionieren: Nicht mit der Motorsense arbeiten.
  - ▶ Original STIHL Zubehör für diese Motorsense anbauen.
  - ▶ Schneidwerkzeug und Schutz so anbauen, wie es in dieser Gebrauchsanleitung beschrieben ist.
  - ▶ Zubehör so anbauen, wie es in dieser Gebrauchsanleitung oder in der Gebrauchsanleitung des Zubehörs beschrieben ist.
  - ▶ Lose Schrauben und Befestigungsteile fest anziehen.
  - ▶ Gegenstände nicht in die Öffnungen der Motorsense stecken.
  - ▶ Abgenutzte oder beschädigte Hinweisschilder ersetzen.
  - ▶ Falls Unklarheiten bestehen: Einen STIHL Fachhändler aufsuchen.

### 4.6.2 Schutz

Der Schutz ist im sicherheitsgerechten Zustand, falls folgende Bedingungen erfüllt sind:

- Der Schutz ist unbeschädigt.
- Die Schrauben am Schutz sind mit dem richtigen Anziehdrehmoment angezogen.
- Falls der Schutz für Mähköpfe verwendet wird: Das Ablängmesser ist richtig angebaut.

## ▲ WARNUNG

- In einem nicht sicherheitsgerechten Zustand können Bauteile nicht mehr richtig funktionieren und Sicherheitseinrichtungen außer Kraft gesetzt werden. Der Benutzer kann schwer verletzt werden.
  - ▶ Mit einem unbeschädigten Schutz arbeiten.
  - ▶ Die Schrauben am Schutz mit dem richtigen Anziehdrehmoment anziehen,  6.2.
  - ▶ Falls der Schutz für Mähköpfe verwendet wird: Mit einem richtig angebautem Ablängmesser arbeiten.
  - ▶ Falls Unklarheiten bestehen: Einen STIHL Fachhändler aufsuchen.

### 4.6.3 Mähkopf

Der Mähkopf ist im sicherheitsgerechten Zustand, falls folgende Bedingungen erfüllt sind:

- Der Mähkopf ist unbeschädigt.
- Der Mähkopf ist nicht blockiert.
- Die Mähfäden sind richtig angebaut.
- Die Verschleißgrenzen sind nicht überschritten.

## ▲ WARNUNG

- In einem nicht sicherheitsgerechten Zustand können sich Teile des Mähkopfs oder der Mähfäden lösen und weggeschleudert werden. Personen können schwer verletzt werden.
  - ▶ Mit einem unbeschädigten Mähkopf arbeiten.
  - ▶ Mähfäden nicht durch Gegenstände aus Metall ersetzen.
  - ▶ Verschleißgrenzen beachten und einhalten.
  - ▶ Falls Unklarheiten bestehen: Einen STIHL Fachhändler aufsuchen.

### 4.6.4 Metall-Schneidwerkzeug

Das Metall-Schneidwerkzeug ist im sicherheitsgerechten Zustand, falls folgende Bedingungen erfüllt sind:

- Das Metall-Schneidwerkzeug und die Anbauteile sind unbeschädigt.
- Das Metall-Schneidwerkzeug ist nicht verformt.

- Das Metall-Schneidwerkzeug ist richtig angebaut.
- Das Metall-Schneidwerkzeug ist richtig geschärft.
- Das Metall-Schneidwerkzeug hat keinen Grat an den Schneidkanten.
- Die Verschleißgrenzen sind nicht überschritten.
- Falls ein nicht von STIHL gefertigtes Metall-Schneidwerkzeug verwendet wird darf dieses nicht schwerer, nicht dicker, nicht anders geformt, nicht qualitativ minderwertiger und im Durchmesser nicht größer als das größte von STIHL freigegebene Metall-Schneidwerkzeug sein.

## ▲ WARNUNG

- In einem nicht sicherheitsgerechten Zustand können sich Teile des Metall-Schneidwerkzeugs lösen und weggeschleudert werden. Personen können schwer verletzt werden.
  - ▶ Mit einem unbeschädigten Metall-Schneidwerkzeug und unbeschädigten Anbauteilen arbeiten.
  - ▶ Metall-Schneidwerkzeug richtig schärfen.
  - ▶ Grate an den Schneidkanten mit einer Feile entfernen.
  - ▶ Metall-Schneidwerkzeug von einem STIHL Fachhändler auswuchten lassen.
  - ▶ Verschleißgrenzen beachten und einhalten.
  - ▶ Ein in dieser Gebrauchsanleitung angegebene Metall-Schneidwerkzeuge verwenden.
  - ▶ Falls Unklarheiten bestehen: Einen STIHL Fachhändler aufsuchen.

## 4.7 Kraftstoff und Tanken

### ▲ WARNUNG

- Der für diese Motorsense verwendete Kraftstoff besteht aus einem Gemisch aus Benzin und Zweitakt-Motoröl. Kraftstoff und Benzin sind hochentzündlich. Falls Kraftstoff oder Benzin in Kontakt mit offenem Feuer oder heißen Gegenständen kommen, können der Kraftstoff oder das Benzin Brände oder Explosionen auslösen. Personen können schwer verletzt oder getötet werden und Sachschaden kann entstehen.
  - ▶ Kraftstoff und Benzin vor Hitze und Feuer schützen.
  - ▶ Kraftstoff und Benzin nicht verschütten.
  - ▶ Falls Kraftstoff verschüttet wurde: Kraftstoff mit einem Tuch aufwischen und Motor erst versuchen zu starten, wenn alle Teile der Motorsense trocken sind.
  - ▶ Nicht rauchen.



- ▶ In der Nähe von Feuer nicht tanken.
- ▶ Vor dem Tanken Motor abstellen und abkühlen lassen.
- ▶ Motor mindestens 3 m vom Ort des Tankens entfernt starten.
- Eingeatmete Kraftstoffdämpfe und Benzindämpfe können Personen vergiften.
  - ▶ Kraftstoffdämpfe und Benzindämpfe nicht einatmen.
  - ▶ An einem gut belüfteten Ort tanken.
- Während der Arbeit erwärmt sich die Motorsense. Der Kraftstoff dehnt sich aus und im Kraftstofftank kann Überdruck entstehen. Wenn der Kraftstofftank-Verschluss geöffnet wird, kann Kraftstoff herausspritzen. Der herausströmende Kraftstoff kann sich entzünden. Der Benutzer kann schwer verletzt werden.
  - ▶ Zuerst Motorsense abkühlen lassen und dann Kraftstofftank-Verschluss öffnen.
- Kleidung, die in Kontakt mit Kraftstoff oder Benzin kommt, ist leichter entzündlich. Personen können schwer verletzt oder getötet werden und Sachschaden kann entstehen.
  - ▶ Falls Kleidung in Kontakt mit Kraftstoff oder Benzin kommt: Kleidung wechseln.
- Kraftstoff, Benzin und Zweitakt-Motoröl können die Umwelt gefährden.
  - ▶ Kraftstoff, Benzin und Zweitakt-Motoröl nicht verschütten.
  - ▶ Kraftstoff, Benzin und Zweitakt-Motoröl vorschriftsmäßig und umweltfreundlich entsorgen.
- Falls Kraftstoff, Benzin oder Zweitakt-Motoröl in Kontakt mit der Haut oder den Augen kommen, können die Haut oder die Augen gereizt werden.
  - ▶ Kontakt mit Kraftstoff, Benzin und Zweitakt-Motoröl vermeiden.
  - ▶ Falls Kontakt mit der Haut aufgetreten ist: Betroffene Hautstellen mit reichlich Wasser und Seife abwaschen.
  - ▶ Falls Kontakt mit den Augen aufgetreten ist: Augen mindestens 15 Minuten mit reichlich Wasser spülen und einen Arzt aufsuchen.
- Die Zündanlage der Motorsense erzeugt Funken. Funken können nach außen treten und in leicht brennbarer oder explosiver Umgebung Brände und Explosionen auslösen. Personen können schwer verletzt oder getötet werden und Sachschaden kann entstehen.
  - ▶ Zündkerzen verwenden, die in dieser Gebrauchsanleitung beschrieben sind.
  - ▶ Zündkerze eindrehen und fest anziehen.
  - ▶ Zündkerzenstecker fest aufdrücken.

- Falls die Motorsense mit einem Kraftstoff betankt wird, der aus ungeeignetem Benzin oder ungeeignetem Zweitakt-Motoröl gemischt wurde oder der ein falsches Mischungsverhältnis von Benzin und Zweitakt-Motoröl aufweist, kann die Motorsense beschädigt werden.
  - ▶ Kraftstoff so mischen, wie es in dieser Gebrauchsanleitung beschrieben ist.
- Wird Kraftstoff längere Zeit gelagert, kann sich das Gemisch aus Benzin und Zweitakt-Motoröl entmischen oder altern. Falls die Motorsense mit entmischem oder altem Kraftstoff betankt wird, kann die Motorsense beschädigt werden.
  - ▶ Bevor die Motorsense betankt wird: Kraftstoff durchmischen.
  - ▶ Gemisch aus Benzin und Zweitakt-Motoröl verwenden, das nicht älter als 30 Tage (STIHL MotoMix: 5 Jahre) ist.

## 4.8 Arbeiten

### WARNUNG

- Falls der Benutzer den Motor nicht richtig startet, kann der Benutzer die Kontrolle über die Motorsense verlieren. Der Benutzer kann schwer verletzt werden.
  - ▶ Motor so starten, wie es in dieser Gebrauchsanleitung beschrieben ist.
  - ▶ Falls das Schneidwerkzeug den Boden oder Gegenstände berührt: Motor nicht starten.
- Falls der Startklappenhebel beim Starten des Motors in der Position  steht, ist die Motordrehzahl höher als die Leerlaufdrehzahl und das Schneidwerkzeug kann sich drehen, sobald der Motor läuft. Der Benutzer kann schwer verletzt werden.
  - ▶ Schneidwerkzeug nicht berühren.
  - ▶ Motor so starten, wie es in dieser Gebrauchsanleitung beschrieben ist.
- Der Benutzer kann in bestimmten Situationen nicht mehr konzentriert arbeiten. Der Benutzer kann die Kontrolle über die Motorsense verlieren, stolpern, fallen und schwer verletzt werden.
  - ▶ Ruhig und überlegt arbeiten.
  - ▶ Falls die Lichtverhältnisse und Sichtverhältnisse schlecht sind: Nicht mit der Motorsense arbeiten.
  - ▶ Motorsense alleine bedienen.
  - ▶ Schneidwerkzeug bodennah führen.
  - ▶ Auf Hindernisse achten.
  - ▶ Auf dem Boden stehend arbeiten und das Gleichgewicht halten.
  - ▶ Falls Ermüdungserscheinungen auftreten: Eine Arbeitspause einlegen.

- Wenn der Motor läuft, werden Abgase erzeugt. Eingeatmete Abgase können Personen vergiften.
  - ▶ Abgase nicht einatmen.
  - ▶ An einem gut belüfteten Ort mit der Motorsense arbeiten.
  - ▶ Falls Übelkeit, Kopfschmerzen, Sehstörungen, Hörstörungen oder Schwindel auftreten: Arbeit beenden und einen Arzt aufsuchen.
- Wenn der Benutzer einen Gehörschutz trägt und der Motor läuft, kann der Benutzer Geräusche eingeschränkt wahrnehmen und einschätzen.
  - ▶ Ruhig und überlegt arbeiten.
- Falls mit der Motorsense gearbeitet wird und der Startklappenhebel in der Position ▲ steht, kann der Benutzer nicht kontrolliert mit der Motorsense arbeiten. Der Benutzer kann schwer verletzt werden.
  - ▶ Sicherstellen, dass der Startklappenhebel beim Arbeiten in der Position I steht.
  - ▶ Motor so starten, wie es in dieser Gebrauchsanleitung beschrieben ist.
- Das sich drehende Schneidwerkzeug kann den Benutzer schneiden. Der Benutzer kann schwer verletzt werden.
  - ▶ Sich drehendes Schneidwerkzeug nicht berühren.
  - ▶ Falls das Schneidwerkzeug durch einen Gegenstand blockiert ist: Motor abstellen. Erst dann den Gegenstand beseitigen.
- Falls mit zu langen Mähfäden gearbeitet wird, kann die Motorsense beschädigt werden.
  - ▶ Einen passenden Schutz mit angebautem Ablängmesser verwenden.
- Falls das Schneidwerkzeug durch einen Gegenstand blockiert ist und dabei Gas gegeben wird, kann die Motorsense beschädigt werden.
  - ▶ Motor abstellen. Erst dann den Gegenstand beseitigen.
- Falls sich die Motorsense während der Arbeit verändert oder sich ungewohnt verhält, kann die Motorsense in einem nicht sicherheitsgerechten Zustand sein. Personen können schwer verletzt werden und Sachschaden kann entstehen.
  - ▶ Arbeit beenden und einen STIHL Fachhändler aufsuchen.
- Während der Arbeit können Vibrationen durch die Motorsense entstehen.



▶ Handschuhe tragen.

- ▶ Arbeitspausen machen.
- ▶ Falls Anzeichen einer Durchblutungsstörung auftreten: Einen Arzt aufsuchen.
- Falls während der Arbeit das Schneidwerkzeug auf einen fremden Gegenstand trifft, kann dieser oder Teile davon mit hoher Geschwindigkeit hochgeschleudert werden. Personen können verletzt werden und Sachschaden kann entstehen.
  - ▶ Fremde Gegenstände aus dem Arbeitsbereich entfernen.
- Falls das sich drehende Schneidwerkzeug auf einen harten Gegenstand trifft, können Funken entstehen und das Schneidwerkzeug beschädigt werden. Funken können in leicht brennbare Umgebung Brände auslösen. Personen können schwer verletzt oder getötet werden und Sachschaden kann entstehen.
  - ▶ Nicht in einer leicht brennbaren Umgebung arbeiten.
  - ▶ Sicherstellen, dass das Schneidwerkzeug im sicherheitsgerechten Zustand ist.
- Wenn der Gashebel losgelassen wird, dreht sich das Schneidwerkzeug noch kurze Zeit weiter. Personen können schwer verletzt werden.
  - ▶ Warten, bis das Schneidwerkzeug sich nicht mehr dreht.
- In einer Gefahrensituation kann der Benutzer in Panik geraten und das Tragsystem nicht ablegen. Der Benutzer kann schwer verletzt werden.
  - ▶ Ablegen des Tragsystems üben.

## 4.9 Reaktionskräfte

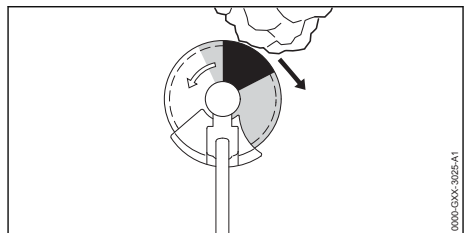

Ein Rückschlag kann durch folgende Ursache entstehen:

- Das sich drehende Metall-Schneidwerkzeug trifft im grau markierten Bereich oder im schwarz markierten Bereich auf einen harten Gegenstand und wird schnell abgebremst.

- Das sich drehende Metall-Schneidwerkzeug ist eingeklemmt.

Die größte Gefahr, dass ein Rückschlag entsteht, besteht im schwarz markierten Bereich.

## ▲ WARNUNG

- Durch diese Ursachen kann die Rotationsbewegung des Schneidwerkzeugs stark abgebremst oder gestoppt werden und das Schneidwerkzeug kann nach rechts oder in Richtung des Benutzers gestoßen werden (schwarzer Pfeil). Der Benutzer kann die Kontrolle über die Motorsense verlieren. Personen können schwer verletzt oder getötet werden.
  - ▶ Motorsense mit beiden Händen festhalten.
  - ▶ So arbeiten, wie es in dieser Gebrauchsanleitung beschrieben ist.
  - ▶ Nicht mit dem schwarz markierten Bereich arbeiten.
  - ▶ Eine in dieser Gebrauchsanleitung angegebene Kombination aus Schneidwerkzeug, Schutz und Tragsystem verwenden.
  - ▶ Metall-Schneidwerkzeug richtig schärfen.
  - ▶ Mit Vollgas arbeiten.

### 4.10 Transportieren

## ▲ WARNUNG

- Während der Arbeit kann das Getriebegehäuse heiß werden. Der Benutzer kann sich verbrennen.
  - ▶ Heißes Getriebegehäuse nicht berühren.
- Während des Transports kann die Motorsense umkippen oder sich bewegen. Personen können verletzt werden und Sachschaden kann entstehen.
  - ▶ Motor abstellen.
  - ▶ Falls ein Metall-Schneidwerkzeug angebaut ist: Transportschutz anbauen.
  - ▶ Motorsense mit Spanngurten, Riemen oder einem Netz so sichern, dass sie nicht umkippen und sich nicht bewegen kann.
- Nachdem der Motor gelaufen ist, können der Schalldämpfer und der Motor heiß sein. Der Benutzer kann sich verbrennen.
  - ▶ Motorsense so am Schaft tragen, dass das Schneidwerkzeug nach hinten zeigt und die Motorsense ausbalanciert ist.

### 4.11 Aufbewahren

## ▲ WARNUNG

- Kinder können die Gefahren der Motorsense nicht erkennen und nicht einschätzen. Kinder können schwer verletzt werden.
  - ▶ Motor abstellen.
  - ▶ Falls ein Metall-Schneidwerkzeug angebaut ist: Transportschutz anbauen.
  - ▶ Motorsense außerhalb der Reichweite von Kindern aufbewahren.
- Die elektrischen Kontakte an der Motorsense und metallische Bauteile können durch Feuchtigkeit korrodieren. Die Motorsense kann beschädigt werden.
  - ▶ Motorsense sauber und trocken aufbewahren.

### 4.12 Reinigen, Warten und Reparieren

## ▲ WARNUNG

- Falls während der Reinigung, Wartung oder Reparatur der Motor läuft, kann das Schneidwerkzeug unbeabsichtigt anlaufen. Personen können schwer verletzt werden und Sachschaden kann entstehen.
  - ▶ Motor abstellen.
- Nachdem der Motor gelaufen ist, können der Schalldämpfer und der Motor heiß sein. Personen können sich verbrennen.
  - ▶ Warten, bis der Schalldämpfer und der Motor abgekühlt sind.
- Während der Arbeit kann das Getriebegehäuse heiß werden. Der Benutzer kann sich verbrennen.



- ▶ Heißes Getriebegehäuse nicht berühren.
- Scharfe Reinigungsmittel, das Reinigen mit einem Wasserstrahl oder spitzen Gegenständen können die Motorsense, den Schutz oder das Schneidwerkzeug beschädigen. Falls die Motorsense, der Schutz oder das Schneidwerkzeug nicht richtig gereinigt werden, können Bauteile nicht mehr richtig funktionieren und Sicherheitseinrichtungen außer Kraft gesetzt werden. Personen können schwer verletzt werden.
  - ▶ Motorsense, Schutz und Schneidwerkzeug so reinigen, wie es in dieser Gebrauchsanleitung beschrieben ist.
- Falls die Motorsense, der Schutz oder das Schneidwerkzeug nicht richtig gewartet oder repariert werden, können Bauteile nicht mehr

richtig funktionieren und Sicherheitseinrichtungen außer Kraft gesetzt werden. Personen können schwer verletzt oder getötet werden.

- ▶ Motorsense und Schutz nicht selbst warten oder reparieren.
  - ▶ Falls die Motorsense oder der Schutz gewartet oder repariert werden müssen: Einen STIHL Fachhändler aufsuchen.
  - ▶ Schneidwerkzeug so warten, wie es in der Gebrauchsanleitung des verwendeten Schneidwerkzeugs oder auf der Verpackung des verwendeten Schneidwerkzeugs beschrieben ist.
- Während der Reinigung oder Wartung der Schneidwerkzeuge kann der Benutzer sich an scharfen Schneidkanten schneiden. Der Benutzer kann verletzt werden.



- ▶ Arbeitshandschuhe aus widerstandsfähigem Material tragen.

## 5 Motorsense einsatzbereit machen

### 5.1 Motorsense einsatzbereit machen

Vor jedem Arbeitsbeginn müssen folgende Schritte durchgeführt werden:

- ▶ Sicherstellen, dass sich folgende Bauteile im sicherheitsgerechten Zustand befinden:
  - Motorsense, 4.6.1.
  - Schutz, 4.6.2.
  - Mähkopf oder Metall-Schneidwerkzeug, 4.6.3 oder 4.6.4.
- ▶ Motorsense reinigen, 15.1.
- ▶ Zweihandgriff anbauen, 6.1.
- ▶ Kombination aus Schneidwerkzeug, Schutz und Tragsystem auswählen, 20.
- ▶ Schutz anbauen, 6.2.
- ▶ Mähkopf oder Metallschneidwerkzeug anbauen, 6.3.1 oder 6.4.
- ▶ Motorsense betanken, 8.2.
- ▶ Tragsystem anlegen und einstellen, 7.1.
- ▶ Zweihandgriff einstellen, 7.2.
- ▶ Motorsense ausbalancieren, 7.3.
- ▶ Bedienelemente prüfen, 10.1.
- ▶ Falls die Schritte nicht durchgeführt werden können: Motorsense nicht verwenden und einen STIHL Fachhändler aufsuchen.

## 6 Motorsense zusammenbauen

### 6.1 Zweihandgriff anbauen

- ▶ Motor abstellen.

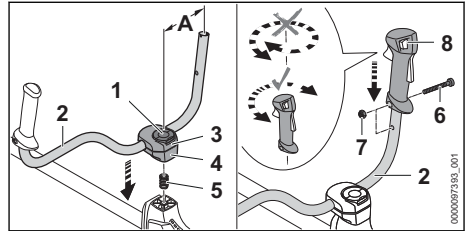

- ▶ Bügel der Knebelschraube (1) aufklappen und so lange gegen den Uhrzeigersinn drehen, bis das Griffrohr (2) nur noch leicht geklemmt ist.
- ▶ Feder (5) von unten in die untere Klemmschale (4) einsetzen.
- ▶ Klemmschalen (3 und 4) auf den Schaft setzen und Knebelschraube (1) eindrehen.
- ▶ Griffrohr (2) nach oben schwenken und so ausrichten, dass der Abstand (A) 16 cm beträgt. Das Griffrohr (2) dabei nicht im gebogenen Teil klemmen.
- ▶ Knebelschraube (1) anziehen und Bügel zuklappen.
- ▶ Schraube (6) herausdrehen.
- ▶ Bedienungsgriff (8) so auf das Griffrohr (2) setzen, dass die Bohrung des Bedienungsgriiffs mit der Bohrung des Griffrohrs fluchtet und dass der Schalthebel in Richtung des Getriebegehäuses zeigt. Den Bedienungsgriff (8) dabei nicht verdrehen.
- ▶ Mutter (7) einsetzen.
- ▶ Schraube (6) eindrehen und fest anziehen.

Der Zweihandgriff muss nicht wieder abgebaut werden.

### 6.2 Schutz und Anschlag anbauen und abbauen

#### 6.2.1 Schutz und Anschlag anbauen

- ▶ Motor abstellen.

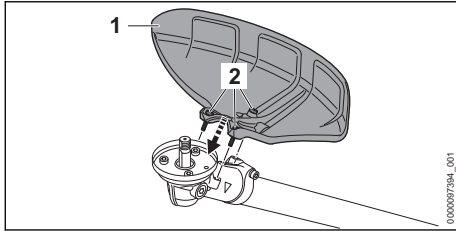

- ▶ Schutz (1) auf das Getriebegehäuse setzen.
- ▶ Schrauben (2) eindrehen und mit einem Anziehdrehmoment von 10 Nm anziehen.

### 6.2.2 Schutz und Anschlag abbauen

- ▶ Motor abstellen.
- ▶ Schrauben herausdrehen.
- ▶ Schutz abnehmen.

## 6.3 Mähkopf anbauen und abbauen

### 6.3.1 Mähkopf anbauen

- ▶ Motor abstellen.

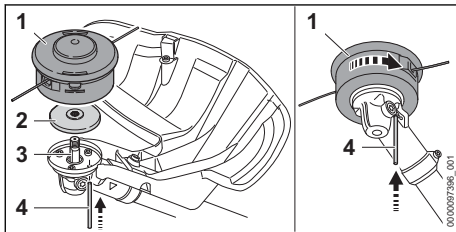

- ▶ Druckteller (2) so auf die Welle (3) legen, dass der kleinere Durchmesser nach oben zeigt.
- ▶ Mähkopf (1) auf die Welle (3) setzen und von Hand gegen den Uhrzeigersinn drehen.
- ▶ Steckdorn (4) bis zum Anschlag in die Bohrung drücken und gedrückt halten.
- ▶ Mähkopf (1) solange gegen den Uhrzeigersinn drehen, bis der Steckdorn (4) einrastet. Die Welle (3) ist blockiert.
- ▶ Mähkopf (1) von Hand fest anziehen.
- ▶ Steckdorn (4) abziehen.

### 6.3.2 Mähkopf abbauen

- ▶ Motor abstellen.
- ▶ Steckdorn bis zum Anschlag in die Bohrung drücken und gedrückt halten.
- ▶ Mähkopf solange drehen, bis der Steckdorn einrastet. Die Welle ist blockiert.
- ▶ Mähkopf im Uhrzeigersinn herausdrehen.
- ▶ Druckteller abnehmen.
- ▶ Steckdorn abziehen.

## 6.4 Metall-Schneidwerkzeug anbauen und abbauen

### 6.4.1 Grasschneideblatt, Dickichtmesser oder Kreissägeblatt anbauen

- ▶ Motor abstellen.

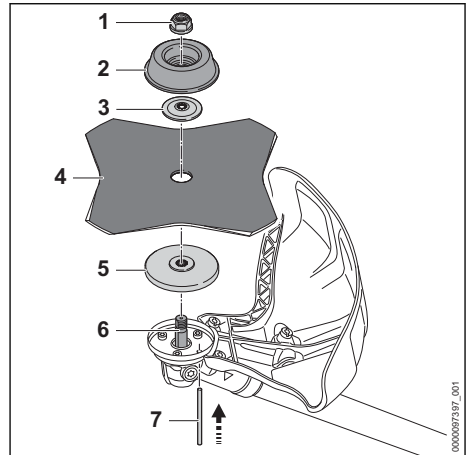

- ▶ Druckteller (5) so auf die Welle (6) legen, dass der kleinere Durchmesser nach oben zeigt.
- ▶ Metall-Schneidwerkzeug (4) auf den Druckteller (5) legen. Falls ein Kreissägeblatt oder ein Grasschneideblatt mit mehr als 4 Schneidenden verwendet wird: Schneidkanten so ausrichten, dass sie in die gleiche Richtung zeigen, wie der Pfeil für die Drehrichtung auf dem Schutz.
- ▶ Druckscheibe (3) so auf das Metall-Schneidwerkzeug (4) legen, dass die Wölbung nach oben zeigt.
- ▶ Laufteller (2) so auf die Druckscheibe (3) legen, dass die geschlossene Seite nach oben zeigt.
- ▶ Steckdorn (7) bis zum Anschlag in die Bohrung drücken und gedrückt halten.
- ▶ Metall-Schneidwerkzeug (4) solange gegen den Uhrzeigersinn drehen, bis der Steckdorn (7) einrastet. Die Welle (6) ist blockiert.
- ▶ Mutter (1) gegen den Uhrzeigersinn aufdrehen und fest anziehen.
- ▶ Steckdorn (7) abziehen.

### 6.4.2 Häckselmesser anbauen

- ▶ Motor abstellen.

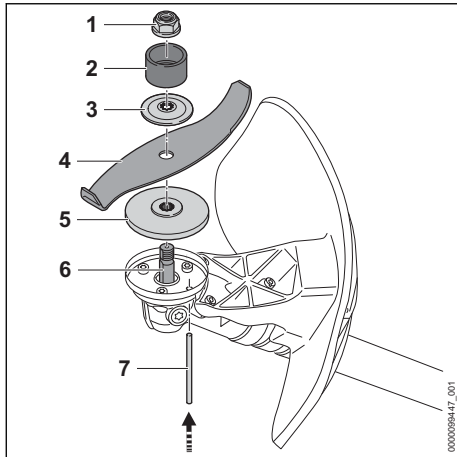

- ▶ Druckteller (5) so auf die Welle (6) legen, dass der kleinere Durchmesser nach oben zeigt.
- ▶ Metall-Schneidwerkzeug (4) auf den Druckteller (5) legen. Falls ein Häckselmesser verwendet wird: Schneidkanten so ausrichten, dass sie vom Getriebe weg in Richtung Mutter (1) zeigen.
- ▶ Druckscheibe (3) so auf das Metall-Schneidwerkzeug (4) legen, dass die Wölbung nach oben zeigt.
- ▶ Schutzring (2) so auf die Druckscheibe (3) legen, dass die Öffnung nach oben zeigt.
- ▶ Steckdorn (7) bis zum Anschlag in die Bohrung drücken und gedrückt halten.
- ▶ Metall-Schneidwerkzeug (4) solange gegen den Uhrzeigersinn drehen, bis der Steckdorn (7) einrastet. Die Welle (6) ist blockiert.
- ▶ Mutter (1) gegen den Uhrzeigersinn aufdrehen und fest anziehen.
- ▶ Steckdorn (7) abziehen.

#### 6.4.3 Metall-Schneidwerkzeug abbauen

- ▶ Motor abstellen.
- ▶ Steckdorn bis zum Anschlag in die Bohrung drücken und gedrückt halten.
- ▶ Metall-Schneidwerkzeug solange im Uhrzeigersinn drehen, bis der Steckdorn einrastet. Die Welle ist blockiert.
- ▶ Mutter im Uhrzeigersinn abdrehen.
- ▶ Befestigungsteile, Metall-Schneidwerkzeug und Druckteller abnehmen.
- ▶ Steckdorn abziehen.

## 7 Motorsense für den Benutzer einstellen

### 7.1 Doppelschultergurt anlegen und einstellen

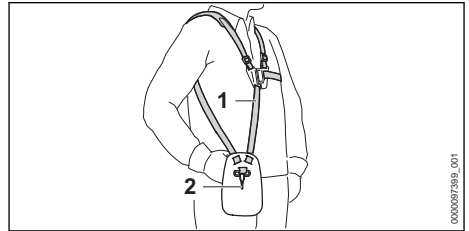

- ▶ Doppelschultergurt (1) aufsetzen.
- ▶ Doppelschultergurt (1) so einstellen, dass sich der Karabinerhaken (2) etwa eine Handbreit unterhalb der rechten Hüfte befindet.

### 7.2 Zweihandgriff einstellen

Der Zweihandgriff kann abhängig von der Körpergröße des Benutzers in verschiedene Positionen eingestellt werden.

- ▶ Motor abstellen.
- ▶ Motorsense an der Lochleiste in den Karabinerhaken des Tragsystems einhängen.

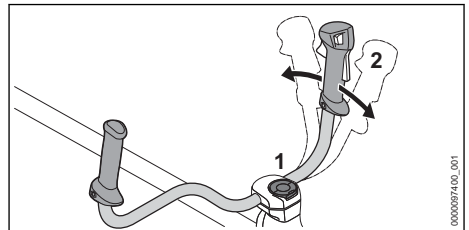

- ▶ Knebelschraube (1) lösen.
- ▶ Zweihandgriff (2) in die gewünschte Position kippen.
- ▶ Knebelschraube (1) fest anziehen.

### 7.3 Motorsense ausbalancieren

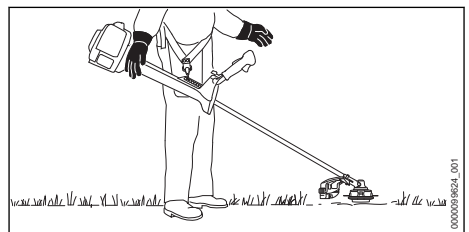

Das Schneidwerkzeug muss leicht auf dem Boden aufliegen.

- ▶ Motor abstellen.

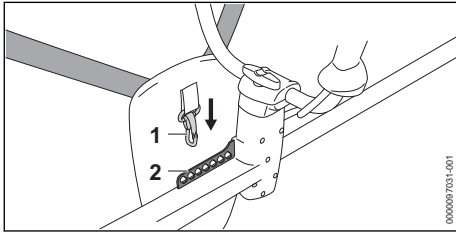

- ▶ Lochleiste (2) in den Karabinerhaken (1) einhängen.
- ▶ Motorsense auspendeln lassen.
- ▶ Falls die Lage des Schneidwerkzeugs im ausgependelten Zustand angepasst werden muss: Karabinerhaken (1) in ein anderes Loch in der Lochleiste (2) einhängen und erneut auspendeln lassen.

## 8 Kraftstoff mischen und Motorsense betanken

### 8.1 Kraftstoff mischen

Der für diese Motorsense notwendige Kraftstoff besteht aus einem Gemisch aus Benzin und Zweitakt-Motoröl, im Mischungsverhältnis 1:50.

STIHL empfiehlt den fertig gemischten Kraftstoff STIHL MotoMix.

Falls Kraftstoff selbst gemischt wird, darf nur ein STIHL Zweitakt-Motoröl oder ein anderes Hochleistungs-Motoröl der Klassen JASO FB, JASO FC, JASO FD, ISO-L-EGB, ISO-L-EGC oder ISO-L-EGD verwendet werden.

STIHL schreibt das Zweitakt-Motoröl STIHL HP Ultra oder ein gleichwertiges Hochleistungs-Motoröl vor, um die Emissionsgrenzwerte über die Maschinenlebensdauer gewährleisten zu können.

- ▶ Sicherstellen, dass die Oktanzahl des Benzins mindestens 90 ROZ beträgt und der Alkoholanteil des Benzins nicht höher als 10 % (für Brasilien: 27 %) ist.
- ▶ Sicherstellen, dass das verwendete Zweitakt-Motoröl die Anforderungen erfüllt.
- ▶ Abhängig von der gewünschten Menge an Kraftstoff, die richtigen Mengen an Zweitakt-Motoröl und Benzin im Mischungsverhältnis 1:50 ermitteln. Beispiele für Kraftstoff-Mischungen:
  - 20 ml Zweitakt-Motoröl, 1 l Benzin
  - 60 ml Zweitakt-Motoröl, 3 l Benzin
  - 100 ml Zweitakt-Motoröl, 5 l Benzin

- ▶ Zuerst Zweitakt-Motoröl, dann Benzin in einen sauberen, für Kraftstoff zugelassenen Kanister einfüllen.
- ▶ Kraftstoff durchmischen.

### 8.2 Motorsense betanken

- ▶ Motor abstellen.
- ▶ Motorsense so auf eine ebene Fläche legen, dass der Kraftstofftank-Verschluss nach oben zeigt.
- ▶ Bereich um den Kraftstofftank-Verschluss mit einem feuchten Tuch reinigen.

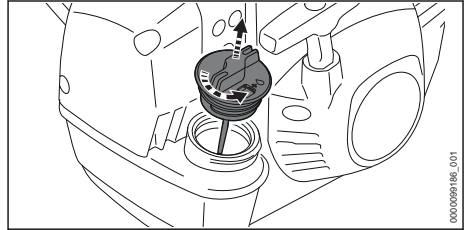

- ▶ Kraftstofftank-Verschluss so lange gegen den Uhrzeigersinn drehen, bis der Kraftstofftank-Verschluss abgenommen werden kann.
- ▶ Kraftstofftank-Verschluss abnehmen.

#### HINWEIS

- Kraftstoff kann sich unter Einwirkung von Licht, Sonneneinstrahlung und extremen Temperaturen schneller entmischen oder altern. Falls entmischer oder alter Kraftstoff getankt wird, kann die Motorsense beschädigt werden.
  - ▶ Kraftstoff durchmischen.
  - ▶ Kraftstoff, der länger als 30 Tage (STIHL MotoMix: 5 Jahre) aufbewahrt wurde, nicht tanken.
- ▶ Kraftstoff so einfüllen, dass kein Kraftstoff verschüttet wird und mindestens 15 mm bis zum Rand des Kraftstofftanks frei bleiben.

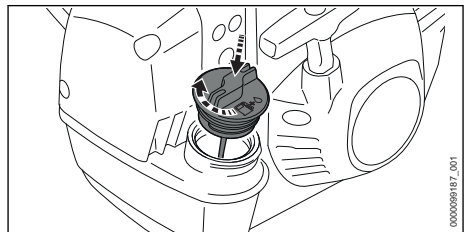

- ▶ Kraftstofftank-Verschluss auf den Kraftstofftank setzen.
- ▶ Kraftstofftank-Verschluss im Uhrzeigersinn drehen und von Hand fest anziehen. Der Kraftstofftank ist verschlossen.

## 9 Motor starten und abstellen

### 9.1 Motor starten

- ▶ Motorsense so auf einen ebenen Untergrund legen, dass das Schneidwerkzeug nicht den Boden und keine Gegenstände berührt.
- ▶ Transportschutz abbauen.

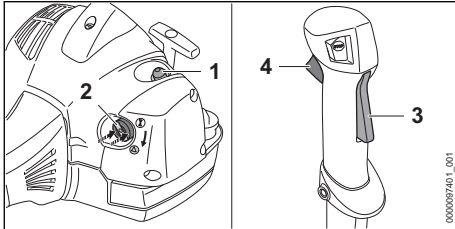

- ▶ Kraftstoffhandpumpe (1) mindestens 5 Mal drücken.
- ▶ Falls der Motor warm ist: Startklappenhebel (2) in Position **I** stehen lassen.
- ▶ Falls der Motor Umgebungstemperatur hat: Startklappenhebel (2) am Rand eindrücken und in die Position **▲** stellen.

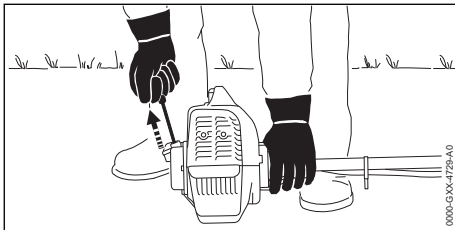

#### HINWEIS

- Falls die Motorsense mit dem Fuß oder Knie auf den Boden gedrückt wird, kann die Motorsense beschädigt werden.
  - ▶ Motorsense mit der linken Hand auf den Boden drücken. Nicht auf den Schaft stehen oder knien.
- ▶ Motorsense mit der linken Hand auf den Boden drücken.
- ▶ Anwerfgriff mit der rechten Hand langsam bis zum spürbaren Widerstand herausziehen.
- ▶ So lange den Anwerfgriff schnell herausziehen und zurückführen, bis der Motor läuft.
- ▶ Falls der Startklappenhebel (2) in der Position **▲** steht: Gashebelsperre (3) und Gashebel (4) kurz drücken. Der Startklappenhebel (2) springt in der Position **I**. Der Motor läuft im Leerlauf.

- ▶ Falls der Motor kalt ist: Motor mit Gasstößen aufwärmen.
- ▶ Falls das Schneidwerkzeug im Leerlauf mitläuft: Störungen beheben. Der Gaszug ist nicht richtig eingestellt.
- ▶ Falls der Motor nicht startet: Startklappenhebel (2) in die Position **▲** stellen und erneut versuchen, den Motor zu starten.
- ▶ Falls der Motor abgeseht ist: Motor mit dem Startklappenhebel (2) in Position **I** erneut versuchen zu starten.

### 9.2 Motor abstellen

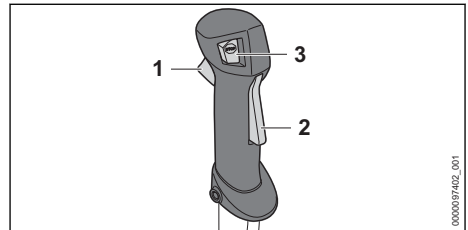

- ▶ Gashebel (1) und Gashebelsperre (2) loslassen. Das Schneidwerkzeug bewegt sich nicht mehr.
- ▶ Stopptaster (3) drücken. Der Motor geht aus.
- ▶ Falls der Motor nicht ausgeht:
  - ▶ Startklappenhebel in die Position **▲** stellen. Der Motor geht aus.
  - ▶ Motorsense nicht verwenden und einen STIHL Fachhändler aufsuchen. Die Motorsense ist defekt.

Solange der Stopptaster gedrückt ist, ist die Zündung ausgeschaltet. Nachdem der Stopptaster wieder losgelassen wird ist die Zündung wieder eingeschaltet.

## 10 Motorsense prüfen

### 10.1 Bedienungselemente prüfen

#### Gashebelsperre und Gashebel

- ▶ Motor abstellen.
- ▶ Versuchen, den Gashebel zu drücken, ohne die Gashebelsperre zu drücken.
- ▶ Falls sich der Gashebel drücken lässt: Motorsense nicht verwenden und einen STIHL Fachhändler aufsuchen. Die Gashebelsperre ist defekt.
- ▶ Gashebelsperre drücken und gedrückt halten.
- ▶ Gashebel drücken.
- ▶ Gashebel und Gashebelsperre loslassen.



- ▶ Falls der Gashebel oder die Gashebelsperre schwergängig sind oder nicht in die Ausgangsposition zurückfedern: Motorsense nicht verwenden und einen STIHL Fachhändler aufsuchen.

Der Gashebel oder die Gashebelsperre ist defekt.

### Gaszegeinstellung

- ▶ Motor starten.
  - ▶ Gashebel drücken, ohne die Gashebelsperre zu drücken.
  - ▶ Falls der Motor beschleunigt: Gaszug einstellen.
- Der Gaszug ist nicht richtig eingestellt.

### Motor abstellen

- ▶ Motor starten.
- ▶ Stopptaster drücken.  
Der Motor geht aus.
- ▶ Falls der Motor nicht ausgeht:
  - ▶ Startklappenhebel in die Position ▲ stellen.  
Der Motor geht aus.
  - ▶ Motorsense nicht verwenden und einen STIHL Fachhändler aufsuchen.  
Die Motorsense ist defekt.

## 11 Mit der Motorsense arbeiten

### 11.1 Winterbetrieb einstellen

Wenn bei Temperaturen unter +10 °C gearbeitet wird, kann der Vergaser vereisen. Damit der Vergaser zusätzlich mit warmer Luft aus der Umgebung des Motors umströmt wird, muss Winterbetrieb eingestellt werden.

#### HINWEIS

- Falls bei Temperaturen über +10 °C im Winterbetrieb gearbeitet wird, kann der Motor überhitzen.
  - ▶ Sommerbetrieb einstellen.

- ▶ Motor abstellen.

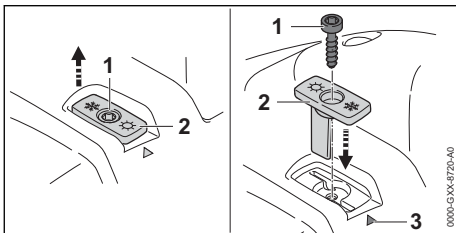

- ▶ Schraube (1) herausdrehen.
- ▶ Schieber (2) herausziehen.

- ▶ Schieber (2) so ausrichten, dass das Schneekristall zur Markierung (3) zeigt.
- ▶ Schieber (2) einsetzen.
- ▶ Schraube (1) eindrehen.

Wenn bei Temperaturen unter -10 °C oder bei Pulverschnee oder Flugschnee gearbeitet wird, muss zusätzlich eine Abdeckplatte am Motorgehäuse und ein Luffilter mit Kunststoff-Gewebe angebaut werden. Das Zubehör ist bei einem STIHL Fachhändler erhältlich.

### 11.2 Sommerbetrieb einstellen

Wenn bei Temperaturen über +10 °C gearbeitet wird, muss Sommerbetrieb eingestellt werden.

- ▶ Motor abstellen.

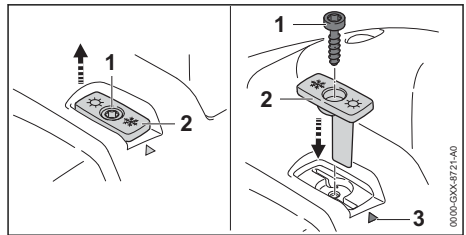

- ▶ Schraube (1) herausdrehen.
- ▶ Schieber (2) herausziehen.
- ▶ Schieber (2) so ausrichten, dass die Sonne zur Markierung (3) zeigt.
- ▶ Schieber (2) einsetzen.
- ▶ Schraube (1) eindrehen.

### 11.3 Motorsense kalibrieren

Während der Arbeit stellt sich die Motorsense automatisch auf die optimale Leistung ein. Durch eine Kalibrierung kann die Motorsense schneller auf die optimale Leistung eingestellt werden.

- ▶ Falls die Außentemperatur unter -10 °C beträgt oder der Motor kalt ist:
  - ▶ Motor starten.
  - ▶ Tragsystem anlegen.
  - ▶ Motorsense halten und führen.
  - ▶ Motor ca. 1 Minute bei Vollgas aufwärmen.
  - ▶ Motor abstellen.
- ▶ Schneidwerkzeug abbauen.  
Die Motorsense kann sich dadurch zuverlässig auf die optimale Leistung einstellen.

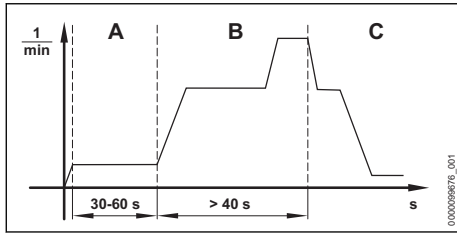

- ▶ Startklappenhebel in die Position ▲ stellen.
- ▶ Motor starten, ohne den Gashebel zu drücken. Der Motor läuft und der Startklappenhebel bleibt in der Position ▲.
- ▶ Motor mindestens 30 bis maximal 60 Sekunden (A) laufen lassen, ohne den Gashebel zu drücken.
- ▶ Motorsense so halten und führen, dass das Getriebe nicht den Boden und keine Gegenstände berührt.

#### HINWEIS

- Falls der Gashebel losgelassen wird, bevor die Motorsense vollständig kalibriert ist, wird die Kalibrierung abgebrochen. Die Kalibrierung muss neu gestartet werden.
  - ▶ Gashebel vollständig gedrückt halten.

#### HINWEIS

- Falls der Gashebel während der Kalibrierung nicht vollständig gedrückt wird, kann sich die Motorsense falsch einstellen. Die Motorsense kann beschädigt werden.
  - ▶ Gashebel vollständig gedrückt halten.
- ▶ Gashebel mindestens 40 Sekunden (B) lang drücken und gedrückt halten. Der Motor beschleunigt und die Motorsense wird kalibriert. Die Motordrehzahl schwankt und erhöht sich deutlich während der Kalibrierung.
- ▶ Falls der Motor ausgeht: Erneut versuchen, die Motorsense zu kalibrieren.
- ▶ Falls der Motor wiederholt ausgeht: Motorsense nicht verwenden und einen STIHL Fachhändler aufsuchen. Die Motorsense ist defekt.
- ▶ Sobald die Motordrehzahl hörbar und spürbar abfällt (C): Gashebel loslassen. Der Motor läuft im Leerlauf. Die Motorsense ist kalibriert und einsatzbereit.
- ▶ Motor abstellen.
- ▶ Schneidwerkzeug anbauen.

## 11.4 Motorsense halten und führen

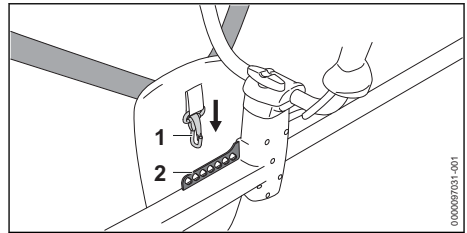

- ▶ Lochleiste (2) in den Karabinerhaken (1) einhängen.

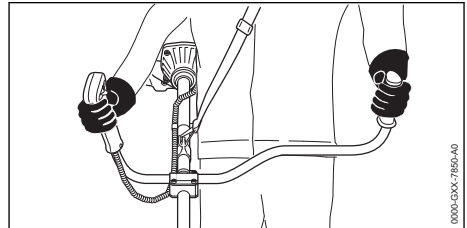

- ▶ Motorsense mit der rechten Hand am Bedienungsgriff so festhalten, dass der Daumen den Bedienungsgriff umschließt.
- ▶ Motorsense mit der linken Hand am Handriff so festhalten, dass der Daumen den Handriff umschließt.

## 11.5 Mähen

Der Abstand des Schneidwerkzeugs vom Boden bestimmt die Schnitthöhe.

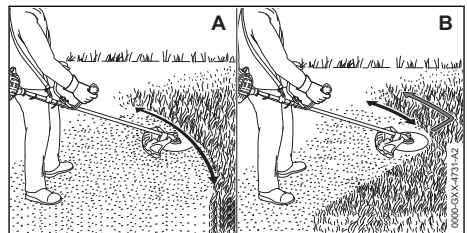

### Mähen mit einem Mähkopf (A)

- ▶ Motorsense gleichmäßig hin und her bewegen.
- ▶ Langsam und kontrolliert vorwärts gehen.

### Mähen mit einem Grasschneideblatt oder Dickichtmesser (B)

- ▶ Mit dem linken Bereich des Metall-Schneidwerkzeugs mähen.
- ▶ Langsam und kontrolliert vorwärts gehen.

## 11.6 Auslichten mit einem Dickichtmesser oder Häckselmesser

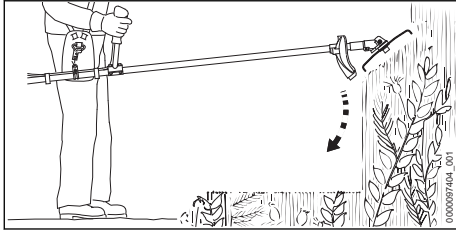

- ▶ Metall-Schneidwerkzeug von oben in das Dickicht tauchen.
- ▶ Metall-Schneidwerkzeug nicht über Hüfthöhe anheben.

## 11.7 Sägen mit einem Kreissägeblatt

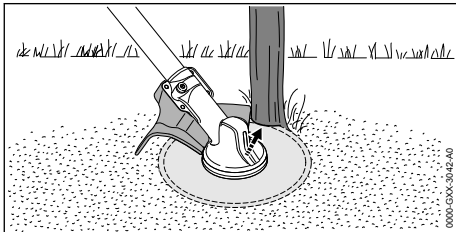

- ▶ Linke Seite des Schutzes am Stamm abstützen.
- ▶ Stamm mit Vollgas in einem Schnitt durchsägen.
- ▶ Einen Sicherheitsabstand von mindestens 2 Baumlängen zum nächsten Arbeitsbereich einhalten.

## 11.8 Mähfäden nachstellen

### 11.8.1 Mähfäden an Mähköpfen AutoCut nachstellen

- ▶ Sich drehenden Mähkopf kurz auf dem Boden auftippen. Es werden ungefähr 30 mm nachgestellt. Das Ablängmesser im Schutz längt die Mähfäden automatisch auf die richtige Länge ab.

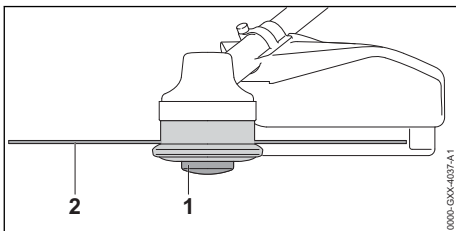

Falls die Mähfäden kürzer als 25 mm sind, können sie nicht automatisch nachgestellt werden.

- ▶ Motor abstellen.
- ▶ Spuleneinsatz (1) am Mähkopf drücken und gedrückt halten.
- ▶ Mähfäden (2) von Hand herausziehen.
- ▶ Falls die Mähfäden (2) nicht mehr herausgezogen werden können: Spuleneinsatz (1) oder Mähfäden (2) ersetzen.  
Der Spuleneinsatz ist leer.

### 11.8.2 Mähfäden an Mähköpfen SuperCut nachstellen

Die Mähfäden werden automatisch nachgestellt. Das Ablängmesser im Schutz längt die Mähfäden automatisch auf die richtige Länge ab.

Falls die Mähfäden kürzer als 40 mm sind, können sie nicht automatisch nachgestellt werden.

- ▶ Motor abstellen.
- ▶ Mähfäden von Hand herausziehen.
- ▶ Falls die Mähfäden nicht mehr herausgezogen werden können: Mähfäden ersetzen.  
Der Spuleneinsatz ist leer.

## 12 Nach dem Arbeiten

### 12.1 Nach dem Arbeiten

- ▶ Motor abstellen.
- ▶ Motorsense abkühlen lassen.
- ▶ Falls die Motorsense nass ist: Motorsense trocknen lassen.
- ▶ Motorsense reinigen.
- ▶ Schutz reinigen.
- ▶ Schneidwerkzeug reinigen.
- ▶ Falls ein Metall-Schneidwerkzeug angebaut ist: Passenden Transportschutz anbauen.

## 13 Transportieren

### 13.1 Motorsense transportieren

- ▶ Motor abstellen.
- ▶ Falls ein Metall-Schneidwerkzeug angebaut ist: Passenden Transportschutz anbauen.

#### Motorsense tragen

- ▶ Motorsense so am Schaft tragen, dass das Schneidwerkzeug nach hinten zeigt und die Motorsense ausbalanciert ist.

#### Motorsense in einem Fahrzeug transportieren

- ▶ Motorsense so sichern, dass die Motorsense nicht umkippen und sich nicht bewegen kann.

## 14 Aufbewahren

### 14.1 Motorsense aufbewahren

- ▶ Motor abstellen.
- ▶ Falls ein Metall-Schneidwerkzeug angebaut ist: Passenden Transportschutz anbauen.

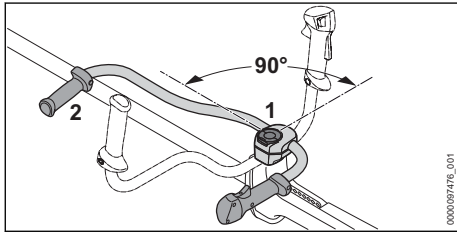

- ▶ Knebelschraube (1) lösen und soweit herausdrehen, bis das Griffrohr (2) gedreht werden kann.
- ▶ Griffrohr (2) 90° im Uhrzeigersinn drehen und nach unten kippen.
- ▶ Knebelschraube (1) fest anziehen.
- ▶ Motorsense so aufbewahren, dass folgende Bedingungen erfüllt sind:
  - Die Motorsense ist außerhalb der Reichweite von Kindern.
  - Die Motorsense ist sauber und trocken.
- ▶ Falls die Motorsense länger als 30 Tage aufbewahrt wird:
  - ▶ Schneidwerkzeug abbauen.
  - ▶ Kraftstofftank-Verschluss öffnen.
  - ▶ Kraftstofftank entleeren.
  - ▶ Kraftstofftank verschließen.
  - ▶ Falls eine Kraftstoffhandpumpe vorhanden ist: Kraftstoffhandpumpe mindestens 5 mal drücken.
  - ▶ Motor starten und den Motor so lange im Leerlauf laufen lassen, bis der Motor ausgeht.

## 15 Reinigen

### 15.1 Motorsense reinigen

- ▶ Motor abstellen.
- ▶ Motorsense abkühlen lassen.
- ▶ Motorsense mit einem feuchten Tuch oder STIHL Harzlöser reinigen.
- ▶ Lüftungsschlitze mit einem Pinsel reinigen.

### 15.2 Schutz und Schneidwerkzeug reinigen

- ▶ Motor abstellen.
- ▶ Schutz und Schneidwerkzeug mit einem feuchten Tuch oder einer weichen Bürste reinigen.

## 16 Warten

### 16.1 Wartungsintervalle

Wartungsintervalle sind abhängig von den Umgebungsbedingungen und den Arbeitsbedingungen. STIHL empfiehlt folgende Wartungsintervalle:

#### Vor Anbau eines Schneidwerkzeugs

- ▶ Prüfen, ob an der Welle Getriebefett ausgetreten ist.
- ▶ Falls Getriebefett ausgetreten ist: Füllstand im Getriebegehäuse von einem STIHL Fachhändler prüfen lassen.

#### Alle 100 Betriebsstunden

- ▶ Zündkerze ersetzen.

#### Monatlich

- ▶ Kraftstofftank von einem STIHL Fachhändler reinigen lassen.
- ▶ Saugkopf im Kraftstofftank von einem STIHL Fachhändler reinigen lassen.

#### Jährlich

- ▶ Saugkopf im Kraftstofftank von einem STIHL Fachhändler ersetzen lassen.

### 16.2 Metall-Schneidwerkzeug schärfen und auswuchten

Es erfordert viel Übung, Metall-Schneidwerkzeuge richtig zu schärfen und auszuwuchten.

STIHL empfiehlt, Metall-Schneidwerkzeuge von einem STIHL Fachhändler schärfen und auswuchten zu lassen.

- ▶ Metall-Schneidwerkzeug so schärfen, wie es in der Gebrauchsanleitung und Verpackung des verwendeten Schneidwerkzeugs beschrieben ist.

## 17 Reparieren

### 17.1 Motorsense und Schneidwerkzeug reparieren

Der Benutzer kann die Motorsense und das Schneidwerkzeug nicht selbst reparieren.

- ▶ Falls die Motorsense oder das Schneidwerkzeug beschädigt sind: Motorsense oder Schneidwerkzeug nicht verwenden und einen STIHL Fachhändler aufsuchen.

## 18 Störungen beheben

### 18.1 Störungen der Motorsense beheben

Die meisten Störungen haben die gleichen Ursachen.

- ▶ Folgende Maßnahmen durchführen:
  - ▶ Luftfilter ersetzen.
  - ▶ Zündkerze reinigen oder ersetzen.
  - ▶ Winterbetrieb oder Sommerbetrieb einstellen.
- ▶ Falls die Störung weiterhin besteht: Maßnahmen aus der folgenden Tabelle durchführen.

Störung	Ursache	Abhilfe
Der Motor lässt sich nicht starten.	Im Kraftstofftank ist nicht genügend Kraftstoff.	▶ Kraftstoff mischen und Motorsense betanken.
	Der Vergaser ist zu heiß.	▶ Motorsense abkühlen lassen. ▶ Bevor der Motor gestartet wird: Kraftstoffhandpumpe mindestens 10 Mal drücken.
	Der Vergaser ist vereist.	▶ Motorsense auf +10 °C erwärmen lassen.
Der Motor läuft im Leerlauf unregelmäßig.	Der Vergaser ist vereist.	▶ Motorsense auf +10 °C erwärmen lassen.
Der Motor geht im Leerlauf aus.	Der Vergaser ist vereist.	▶ Motorsense auf +10 °C erwärmen lassen.
Der Motor erreicht die Höchstdrehzahl nicht.	Die Motorsense ist nicht richtig an die Umgebungsbedingungen angepasst.	▶ Motorsense kalibrieren.
	Der Gaszug ist nicht richtig eingestellt.	▶ Gaszug einstellen.
Der Motor geht aus, obwohl sich noch Kraftstoff im Kraftstofftank befindet.	Der Saugkopf befindet sich nicht an der richtigen Stelle.	▶ Einen STIHL Fachhändler aufsuchen.

### 18.2 Luftfilter ersetzen

Der Luftfilter kann nicht gereinigt werden. Falls die Motorleistung nachlässt oder der Luftfilter beschädigt ist, muss der Luftfilter ersetzt werden.

- ▶ Motor abstellen.
- ▶ Startklappenhebel in die Position ▲ stellen.

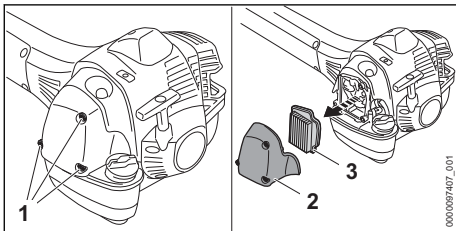

- ▶ Schrauben (1) herausdrehen und den Filterdeckel (2) abnehmen.
- ▶ Bereich um den Luftfilter (3) mit einem feuchten Tuch oder einem Pinsel reinigen.
- ▶ Luftfilter (3) herausnehmen.

- ▶ Neuen Luftfilter (3) einsetzen.
- ▶ Filterdeckel (2) aufsetzen.
- ▶ Schrauben (1) eindrehen und fest anziehen.

### 18.3 Zündkerze reinigen

- ▶ Motor abstellen.
- ▶ Motorsense abkühlen lassen.

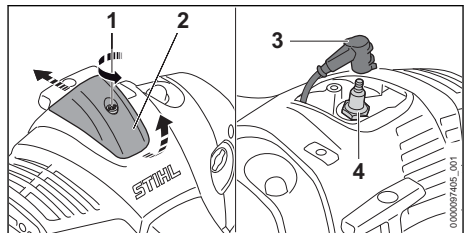

- ▶ Schraube (1) gegen den Uhrzeigersinn drehen.
- ▶ Abdeckung (2) anheben und nach hinten schieben.
- ▶ Zündkerzenstecker (3) abziehen.

- ▶ Falls der Bereich um die Zündkerze (4) verschmutzt ist: Den Bereich um die Zündkerze (4) mit einem Tuch reinigen.
- ▶ Zündkerze (4) herausdrehen.
- ▶ Zündkerze (4) mit einem Tuch reinigen.
- ▶ Falls die Zündkerze (4) korrodiert ist: Zündkerze (4) ersetzen.
- ▶ Zündkerze (4) eindrehen und fest anziehen.
- ▶ Zündkerzenstecker (3) fest aufdrücken.
- ▶ Abdeckung (2) anbauen und Schraube (1) fest anziehen.

## 18.4 Gaszug einstellen

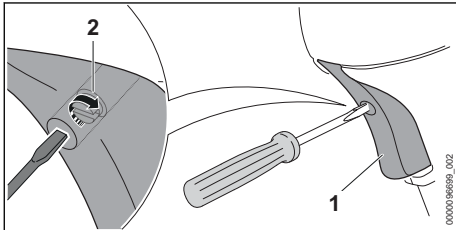

- ▶ Gashebel (1) drücken und gedrückt halten.
- ▶ Schraube (2) bis zum spürbaren Widerstand im Uhrzeigersinn drehen.
- ▶ Schraube (2) eine halbe Umdrehung im Uhrzeigersinn weiter drehen.

## 19 Technische Daten

### 19.1 Motorsense STIHL FS 491 C-M

- Hubraum: 51,6 cm<sup>3</sup>
- Leistung nach ISO 8893: 2,4 kW (3,3 PS) bei 9500 1/min
- Leerlaufdrehzahl: 2500 1/min
- Maximale Drehzahl der Abtriebswelle: 7100 1/min
- Zulässige Zündkerzen: NGK CMR6H von STIHL
- Elektrodenabstand der Zündkerze: 0,5 mm
- Gewicht bei leerem Kraftstofftank, ohne Schneidwerkzeug und Schutz:
  - FS 491 C-M: 9,3 kg
  - FS 491 C-M L: 9,4 kg
- Länge ohne Schneidwerkzeug:
  - FS 491 C-M: 1795 mm
  - FS 491 C-M L: 1855 mm
- Maximaler Inhalt des Kraftstofftanks: 990 cm<sup>3</sup> (0,99 l)

### 19.2 Schallwerte und Vibrationswerte

Der K-Wert für die Schalldruckpegel beträgt 2 dB(A). Der K-Wert für die Schalleistungspegel

beträgt 2 dB(A). Der K-Wert für die Vibrationswerte beträgt 2 m/s<sup>2</sup>.

#### Verwendung mit einem Mähkopf

- Schalldruckpegel L<sub>peq</sub> gemessen nach ISO 22868: 101 dB(A).
- Schalleistungspegel L<sub>w eq</sub> gemessen nach ISO 22868: 111 dB(A).
- Vibrationswert a<sub>hv, eq</sub> gemessen nach ISO 22867:
  - Bedienungsgriff: 2,8 m/s<sup>2</sup>.
  - Linker Handgriff: 3,2 m/s<sup>2</sup>.

#### Verwendung mit einem Metall-Schneidwerkzeug

- Schalldruckpegel L<sub>peq</sub> gemessen nach ISO 22868: 101 dB(A).
- Schalleistungspegel L<sub>w eq</sub> gemessen nach ISO 22868: 112 dB(A).
- Vibrationswert a<sub>hv, eq</sub> gemessen nach ISO 22867:
  - Bedienungsgriff: 2,8 m/s<sup>2</sup>.
  - Linker Handgriff: 3,4 m/s<sup>2</sup>.

Informationen zur Erfüllung der Arbeitgeberrichtlinie Vibration 2002/44/EG sind unter [www.stihl.com/vib](http://www.stihl.com/vib) angegeben.

### 19.3 REACH

REACH bezeichnet eine EG-Verordnung zur Registrierung, Bewertung und Zulassung von Chemikalien.

Informationen zur Erfüllung der REACH Verordnung sind unter [www.stihl.com/reach](http://www.stihl.com/reach) angegeben.

### 19.4 Abgas-Emissionswert

Der im EU-Typgenehmigungsverfahren gemessene CO<sub>2</sub>-Wert ist unter [www.stihl.com/co2](http://www.stihl.com/co2) in den produktspezifischen Technischen Daten angegeben.

Der gemessene CO<sub>2</sub>-Wert wurde an einem repräsentativen Motor nach einem genormten Prüfverfahren unter Laborbedingungen ermittelt und stellt keine ausdrückliche oder implizite Garantie der Leistung eines bestimmten Motors dar.

Durch die in dieser Gebrauchsanleitung beschriebene bestimmungsgemäße Verwendung und Wartung, werden die geltenden Anforderungen an die Abgas-Emissionen erfüllt. Bei Veränderungen am Motor erlischt die Betriebserlaubnis.

## 20 Kombinationen aus Schneidwerkzeugen, Schutzen und Tragsystemen

### 20.1 Kombinationen aus Schneidwerkzeugen, Schutzen und Tragsystemen

Schneidwerkzeug	Schutz	Tragsystem
<ul style="list-style-type: none"> <li>– Mähkopf AutoCut 46-2</li> <li>– Mähkopf DuroCut 40-4</li> <li>– Mähkopf SuperCut 40-2</li> <li>– Mähkopf TrimCut C 42-2</li> </ul>	– Schutz für Mähköpfe	– Doppelschultergurt mit Schnellöseeinrichtung
<ul style="list-style-type: none"> <li>– Grasschneideblatt 230-4 (Ø 230 mm)</li> <li>– Grasschneideblatt 250-32 (Ø 250 mm)</li> <li>– Grasschneideblatt 250-40 „Spezial“ (Ø 250 mm)</li> <li>– Grasschneideblatt 255-8 (Ø 255 mm)</li> </ul>	– Schutz für Metall-Schneidwerkzeuge	
<ul style="list-style-type: none"> <li>– Dickichtmesser 300-3 (Ø 300 mm)</li> <li>– Dickichtmesser 305-2 „Spezial“ (Ø 305 mm)</li> </ul>	– Schutz für Metall-Schneidwerkzeuge	
– Häckselmesser 270-2 (Ø 270 mm)	– Schutz für Häckselmesser	
<ul style="list-style-type: none"> <li>– Kreissägeblatt 225-48 Spitzzahn (Ø 225 mm)</li> <li>– Kreissägeblatt 225-24 Meißelzahn (Ø 225 mm)</li> <li>– Kreissägeblatt 225-22 Meißelzahn HP (Ø 225 mm)</li> <li>– Kreissägeblatt 225-36 Hartmetall (Ø 225 mm)</li> </ul>	– Anschlag mit Durchmesser 225 mm	
– Kreissägeblatt 250-26 Meißelzahn (Ø 250 mm)	– Anschlag mit Durchmesser 250 mm	

## 21 Ersatzteile und Zubehör

### 21.1 Ersatzteile und Zubehör

**STIHL**  Diese Symbole kennzeichnen original STIHL Ersatzteile und original STIHL Zubehör.

STIHL empfiehlt, original STIHL Ersatzteile und original STIHL Zubehör zu verwenden.

Ersatzteile und Zubehör anderer Hersteller können durch STIHL hinsichtlich Zuverlässigkeit, Sicherheit und Eignung trotz laufender Marktbeobachtung nicht beurteilt werden und STIHL kann für deren Einsatz auch nicht einstehen.

Original STIHL Ersatzteile und original STIHL Zubehör sind bei einem STIHL Fachhändler erhältlich.

## 22 Entsorgen

### 22.1 Motorsense entsorgen

Informationen zur Entsorgung sind bei der örtlichen Verwaltung oder bei einem STIHL Fachhändler erhältlich.

Eine unsachgemäße Entsorgung kann die Gesundheit schädigen und die Umwelt belasten.

- ▶ STIHL Produkte einschließlich Verpackung gemäß den örtlichen Vorschriften einer geeigneten Sammelstelle für Wiederverwertung zuführen.
- ▶ Nicht mit dem Hausmüll entsorgen.

## 23 EU-Konformitätserklärung

### 23.1 Motorsense STIHL FS 491 C-M

ANDREAS STIHL AG & Co. KG  
 Badstraße 115  
 D-71336 Waiblingen  
 Deutschland

erklärt in alleiniger Verantwortung, dass

- Bauart: Motorsense
- Fabrikmarke: STIHL
- Typ: FS 491 C-M
- Serienidentifizierung: 4148

den einschlägigen Bestimmungen der Richtlinien 2011/65/EU, 2006/42/EG, 2014/30/EU und 2000/14/EG entspricht und in Übereinstimmung mit den jeweils zum Produktionsdatum gültigen Versionen der folgenden Normen entwickelt und gefertigt worden ist: EN ISO 11806-1, EN 55012, EN 61000-6-1.

Zur Ermittlung des gemessenen und des garantierten Schalleistungspegels wurde nach Richtlinie 2000/14/EG, Anhang V verfahren.

- Gemessener Schalleistungspegel: 115 dB(A)
- Garantierter Schalleistungspegel: 117 dB(A)

Die Technischen Unterlagen sind bei der Produktzulassung der AND-REAS STIHL AG & Co. KG aufbewahrt.

Das Baujahr, das Herstellungsland und die Maschinenummer sind auf der Motorsense angegeben.

Waiblingen, 15.07.2021

ANDREAS STIHL AG & Co. KG

i. V. 

Dr. Jürgen Hoffmann, Abteilungsleiter Produktzulassung, -regulierung

## 24 UKCA-Konformitätserklärung

### 24.1 Motorsense STIHL FS 491 C-M

**UK  
CA**

ANDREAS STIHL AG & Co. KG  
Badstraße 115  
D-71336 Waiblingen  
Deutschland

erklärt in alleiniger Verantwortung, dass

- Bauart: Motorsense
- Fabrikmarke: STIHL
- Typ: FS 491 C-M
- Serienidentifizierung: 4148

den einschlägigen Bestimmungen der UK-Verordnungen The Restriction of the Use of Certain Hazardous Substances in Electrical and Electronic Equipment Regulations 2012, Supply of Machinery (Safety) Regulations 2008, Electromagnetic Compatibility Regulations 2016 und Noise Emission in the Environment by Equipment for use Outdoors Regulations 2001 entspricht und in Übereinstimmung mit den jeweils zum Produktionsdatum gültigen Versionen der folgenden Normen entwickelt und gefertigt worden ist: EN ISO 11806-1, EN 55012, EN 61000-6-1.

Zur Ermittlung des gemessenen und des garantierten Schalleistungspegels wurde nach UK-Verordnung Noise Emission in the Environment by Equipment for use Outdoors Regulations 2001, Schedule 8 verfahren.

- Gemessener Schalleistungspegel: 115 dB(A)
- Garantierter Schalleistungspegel: 117 dB(A)

Die Technischen Unterlagen sind bei der AND-REAS STIHL AG & Co. KG aufbewahrt.

Das Baujahr, das Herstellungsland und die Maschinenummer sind auf der Motorsense angegeben.

Waiblingen, 15.07.2021

ANDREAS STIHL AG & Co. KG

i. V. 

Dr. Jürgen Hoffmann, Abteilungsleiter Produktzulassung, -regulierung









[www.stihl.com](http://www.stihl.com)



0458-844-7601-A



0458-844-7601-A